

SELFISH

OceanArrow

BIG TUNA

Aquila

Ultimo

GTXpedition

OceanRidge

Runner Exceed

FINAL STAND UP

Avarice

MonsterImpact

SilverStream

RealCrescent

Oceánica

Massivo

Ripple Fisher

Like no other

<https://ripplefisher.com/>

STRIVE FOR THE UNEXPLORED WITH

Hand Craft
Ripple Fisher

2025

JOURNEY

Anglers head to the sea in search of encounters.

Contents

BOAT

P10 SELFISH / JIGGING

P14 OceanArrow / JIGGING for MONSTER

P18 BIG TUNA / TUNA

P22 Aquila / BOAT CASTING

P26 Ultimo / GT & KINGFISH

P28 GTXpedition / GT & KINGFISH

P30 OceanRidge / GT

SHORE

P36 RunnerExceed / ROCKY SHORE CASTING

P42 Avarice / BLACKFIN SEABASS

P44 MonsterImpact / POWER METHOD for MONSTER

P46 SilverStream / SHORE & BOAT CASTING

P50 RealCrescent / LIGHT GAME

OTHERS

P52 GEAR & GOODS

P56 Oceanica & Massivo

P58 ROD COLOR CUSTOM

P62 All Lineup Details

P63 Repair Service & About Us

未踏の地への挑戦、そして好奇心を共に一。

人間が立ち入ることを許さない険しい未踏の地はどれだけ残されているのでしょうか。私達になじみのある海において、未踏の地の一つとして挙げられるのは「深海」でしょう。道具の進化と、温暖化に伴う海水温上昇による魚の低水温層への移動が進むにつれ、アングラーにとって深海は年々身近な存在になりつつあります。しかし、「深海」は10メートル深くなるごとに1気圧増していく環境であり、宇宙よりもたどり着くのが難しいとされています。そんな未踏の地へ釣りを通して挑むことができるというのは、何とも夢があり好奇心を掻き立てられます。もちろん、それは未踏の地への挑戦だけに限ったことではありません。近年は、気候変動による生態系の変化が顕著に表れ、南方にしかいなかった魚種が徐々に北上しています。そんな中、通いなれたポイントですら更なる開拓が必要となり、アングラーは好奇心を原動力とし足繁く通っていることでしょう。

私達は、そんな挑戦を諦めないアングラーと共に歩んできました。

「獲ることのできない大型カンパチを獲るロッドを作って欲しい。」リップルフィッシャーの始まりも、南薩の漁師からのそんな情熱的な要望が私達の好奇心に火を点けたのがきっかけでした。愚直なまでに「質実剛健」を買ってきたリップルフィッシャーにとって、アングラーと共に挑み目標を達成するということは、ロッド屋として腕の見せ所でもあり、至福の時でもあります。

日々ロッドを追求する上で、「獲れない魚を獲るためのロッド」はシンプルに強ければいいというものでもなく、アングラーが一日中そのロッドを振り続け（しゃくり続け）られなければ「獲る」というゴールには近づくことすらできません。私達にできることは、ひとたびロッドを手にした時に「リップルフィッシャーのぬくもり」を感じる性能を吹き込むことです。その創り上げた一本にアングラーの手が加わり、性能を引き出されることでようやく獲れるロッドに生まれ変わります。すべてのラインナップは、アングラーとリップルフィッシャーが27年間共に描いてきた夢と好奇心の結晶です。

好奇心こそが原動力
これからも共に好奇心を、そしてぬくもりを込めて。

**STRIVE FOR
THE UNEXPLORED WITH**

Ripple fisher

BOAT

OFF SHORE FISHING

JIGGING

SELFISH

Ocean Arrow

TUNA

BIG TUNA
JAPAN Special

KINGFISH and MORE

Aquila

GIANT TREVALLY

Ultimo

GTXpedition

OceanRidge



RIPPLE FISHER

MORE ABOUT JIGGING MODELS



リップルフィッシャー ジギングモデル 各シリーズの特性について

<リップルフィッシャー・ジギングロッド解説>

リップルフィッシャーのジギングカテゴリーには、セルフフィッシュ、オーシャンアロー、そして2025年秋に発売予定のアジャイルが新たに追加され、全3つのカテゴリーで構成されます。それぞれのシリーズは独自の特性や調子を持ち、使用目的が異なります。このページでは、各シリーズの特性と調子について詳しく解説しておりますので、ロッド選びの際にご参考にさせていただきます。

Ocean Arrow SELFISH セルフフィッシュ

セルフフィッシュはジグを跳ねさせる、泳がせる、細かく動かすという、三つの操作を使い分けられることができるカテゴリーに分類されています。どのカテゴリーも潮の変化を読み解く感度に長けているため、喰わせのアピールと間を生み出す「操作重視」の設計がそのコンセプトとなっています。単調なワンピッチジャークを長時間おこなうことの容易さよりも、水中の変化を感じ、さまざまな操作で誘いをかけるプロセスを楽しむために必要な性能を追求しています。そのため、ジギングゲームを繊細かつテクニカルに深く探求したい方には、セルフフィッシュをお薦めいたします。

Ocean Arrow オーシャンアロー

オーシャンアローシリーズは、大物との真剣勝負に必要なパワーと強度を備えたテーパーデザインです。このシリーズは、アングラーが快適にファイトできることを重視した「ファイト重視仕様」の設計が特徴の BFT、魚が根に走る動きを強引に抑える「ハイパワー仕様」の設計が特徴の DTT、そしてトルクがありながら軽快な操作感を提供する「マルチ仕様」の設計が特徴の AMJ の3つのカテゴリーで構成されています。(カテゴリーはブランクには表記されていません)

2025 秋発売予定 Ocean Arrow AGILE アジャイル

New シリーズであるアジャイルは、ライトラインを駆使してジギングをより深く楽しむために開発されたシリーズです。フィールドやターゲットは縛らず、使い手の自由な発想とテクニック次第で無限の可能性を引き出せます。シリーズを通して、ライトラインのメリットを最大限引き出すことができる汎用性の高いブランク設計になっております。メイン機としてもよし、遠征時のサブ機としても良しのいつでもどこにでも持って行き、使いたくなるようなシリーズです。

Ocean Arrow SELFISH セルフフィッシュ

POWER CLASS
HIGH
MEDIUM ◀
LIGHT

SELFISH Series

セルフフィッシュシリーズ特性

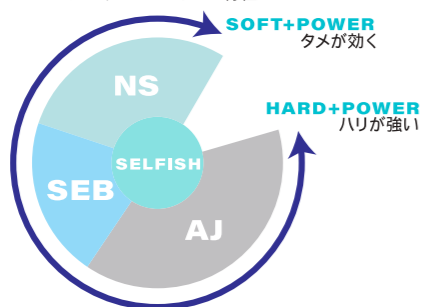

NS NATURAL SWIM-自然なスイム

ジグを跳ねさせすぎずにアングラーの意のままに、ナチュラルにジグをスイミングさせる性能に特化したシリーズ。多種多様な海況・エリアを問わず柔軟に対応し、セレクトティブな状況を攻略するモデル。

●ドテラ流しジギング 特化型
使用シチュエーション 軽量・小型のジグに好反応、スイミング系のジグを多用する状況 アンダーキャストで広範囲を探索するシャローエリアのジギング

SEB SENSITIVE BAIT-繊細なベイト

ジャークメソッドを限定しない高次元の操作性と、シンプルにジグに動きを入れやすくしたハイレスポンス・ベイトモデル。軽快な使用感でベイトモデルの利点を生かした緩急をつけた操作性に特化したモデル。

●ドテラ & パーチカルジギング バランス型
使用シチュエーション 潮のトップや魚礁の狭いスポットへ正確にジグを着底させる状況 マグロ類に代表される正確なアクションレンジの調整が必要とされるパターン

AJ AGGRESSIVE JERK-攻めのジャーク

ジグを跳ねあげ、機敏な動きで対象にスイッチを入れる性能に特化したハイレスポンスモデル。軽快かつ小さなフォームでアングラーの意のままに攻めるジャークを演出するモデル。

●パーチカルジギング特化型
使用シチュエーション 黒潮海域等の潮が重く、高重量のジグの使用頻度が高くなる状況 スライド系のジグのアクション・高速ジャークに好反応を示すパターン

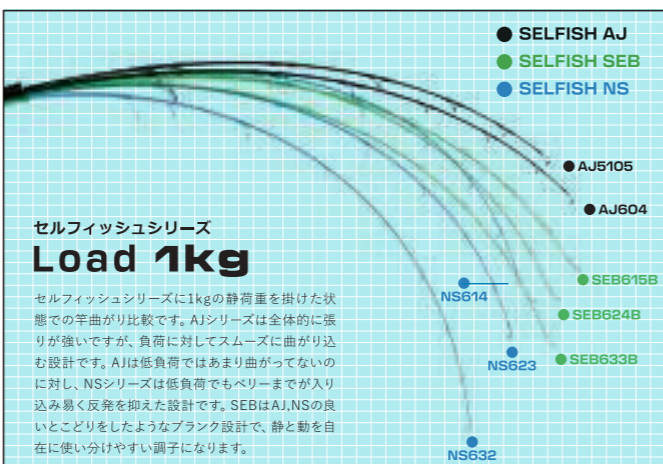

※静荷重比較は反発力などロッド特性の全てを表すわけではありません。実際にロッドを曲げた際の荷重のかかり方には個人差がありますので、あくまでも目安としてご覧ください。

適合ジグウェイト早見表

※SELFISH シリーズに記載されている Comfort weight は、「最も扱いやすいウェイト」としてはありますが、実際にはさらに多様なウェイトを使用することが可能です。以下のグラフをご参照ください。

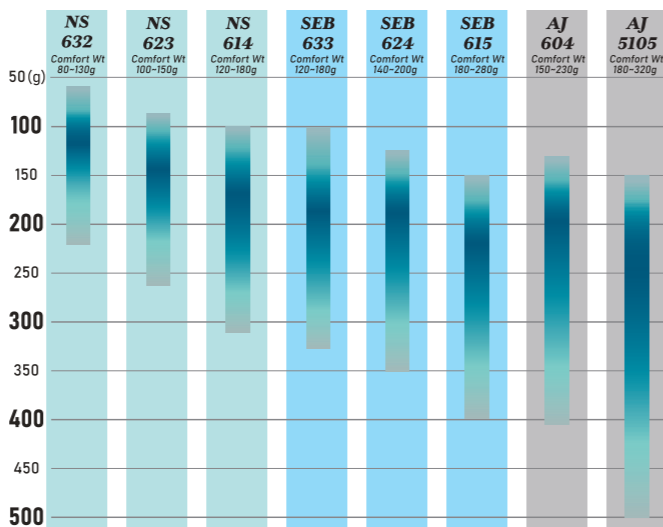

上表は色が濃くなるにつれ使いやすさを表します。ジギングは潮の状況や水深、ジグの形状によって使いやすいウェイトは上下しますのでご参考程度にご覧ください。AJ シリーズはロッドの張りが強いので、潮圧が低い時などはロッドの角度、入力の強さとスピードを調整することで軽めのジグまで操作可能です。NS シリーズは引き抵抗の小さい軽めのジグや、シャロー帯等の潮圧が低い状況でベリ部を意識して泳がし、重めのジグを使う場合はバットを意識して使う事でジグを動かすことができます。

Ocean Arrow オーシャンアロー

POWER CLASS
HIGH ◀
MEDIUM
LIGHT



通常、魚が遠くにいる状況でラインが斜めになっている状態では、ロッドシリーズの張り」と粘り特性によって、上図の角度まで対応ロッドを立てて魚にプレッシャーを与えることが可能ですが、魚が船下近くまで来た場合はロッドを立てすぎないようにご注意ください。魚が船の下で旋回してラインが直下に入った状態で立てすぎると、急激な負荷が曲がりの一点に掛かり、破損する恐れがあります。特にランディング時に立てすぎると危険ですので、ロッドは脇挟み等で魚を誘導してください。

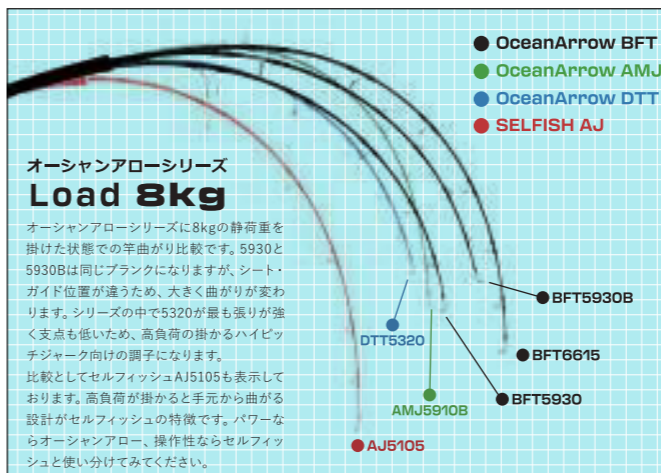

※静荷重比較は反発力などロッド特性の全てを表すわけではありません。実際にロッドを曲げた際の荷重のかかり方には個人差がありますので、あくまでも目安としてご覧ください。

Ocean Arrow AGILE アジャイル

POWER CLASS
HIGH
MEDIUM
LIGHT ◀

細分化されたライトジギングというゲームをリップルフィッシャーらしく楽しむために作られたのがアジャイルです。ひとまとめにライトジギングといっても、ルアーの種類や地域性もあり全てを網羅するには簡単ではありません。アジャイルに求めたのは専門性よりも応用力を利かせ、アングラーそれぞれの自由度を狭めないことです。多種多様なルアーで状況に合わせ、ライトジギングという広く深い世界を愉しんでください。

BFT BLUEFIN TUNA

クロマグロ専用設計されたモデル。5930 は抵抗の大きいジグを使用する際に、フォールを意識した誘い出しに効果的です。潮の流れが複雑でラインが足元へ入っていく場合には、6615 を使用してキャストしながらジギングをおこなうことも可能です。また、ファイト時にはロッドを立てることができ、長時間のファイトも楽に耐えることができます。使用感にはキャストロッドの BIG TUNA に似ていますが、ロッドのレングスが短いので、ファイトが非常に楽である一方、ライン号数に合わない強引なファイトを行うとラインブレイクのリスクがあるため、注意が必要です。

AMJ AMBERJACK

カンパチやキハダマグロ・グルーパーなどマルチな用途に設計されたモデル。ディープエリアでの使用も考えたアクションのしやすさと、大型魚の強引な引きにも耐える強さを合わせ持ちます。「DTT」に比べるとロッドの張り感を抑え、楽なジグ操作と溜めの効く設計でターゲットを選びません。粘り調子のジギングロッドのためセルフフィッシュシリーズとの使い分けが可能です。

DTT DOGTOOTH TUNA

イソマグロ専用設計されたモデル。根に走るイソマグロに最大限のプレッシャーを与えるため圧倒的なブランク剛性を誇ります。また、ショートレングスにすることで、ヘビージグの操作感がより軽快です。ドロップオフや根の荒いポイントでの大型魚を狙う際には「DTT」を使用し、水深があり比較的根の少ないポイントでは「BFT」などの使い分けを推奨いたします。

補足 Ocean Arrowをより知っていただくために

- オーシャンアローは、セルフフィッシュと比較して非常に強いトルクと優れたバットパワーを備えています。そのため、一日中しゃくり続けることに体力の不安がある方には、セルフフィッシュをメインに使用し、荒根やサメの多い特定のポイントではオーシャンアローの使用をお薦めします。
- オーシャンアロー BFT シリーズは、ロッドを立てた状態でのファイトを考慮して設計されており、ヘビークラッシュを使用する際のギンバルジャークもおこないが容易になっています。ロッドエンドはデフォルトでギンバル仕様になっています。状況やジグウェイトに合わせて脇挟み・ギンバルを使い分けしてください。



RippleFisher JIGGING MODELS COMPARISON TABLE

ジギングモデル 特性分布表

この特性分布表は、ロッドの張りや硬さ、パワーおよび強度を比較したものです。同じパワークラスのロッドについては表示が重なるべき場合もありますが、使用感に基づき見やすさを考慮して位置をずらしています。若干の誤差が生じることをご了承ください。また、ロッドコンセプトに基づいてターゲットとなる魚種も記載していますが、同じ魚種を狙う場合でも、ライトタックルで攻略するかヘビータックルで攻略するかなど、選択には個人差がありますので、あくまでも目安として参考にしていただければ幸いです。

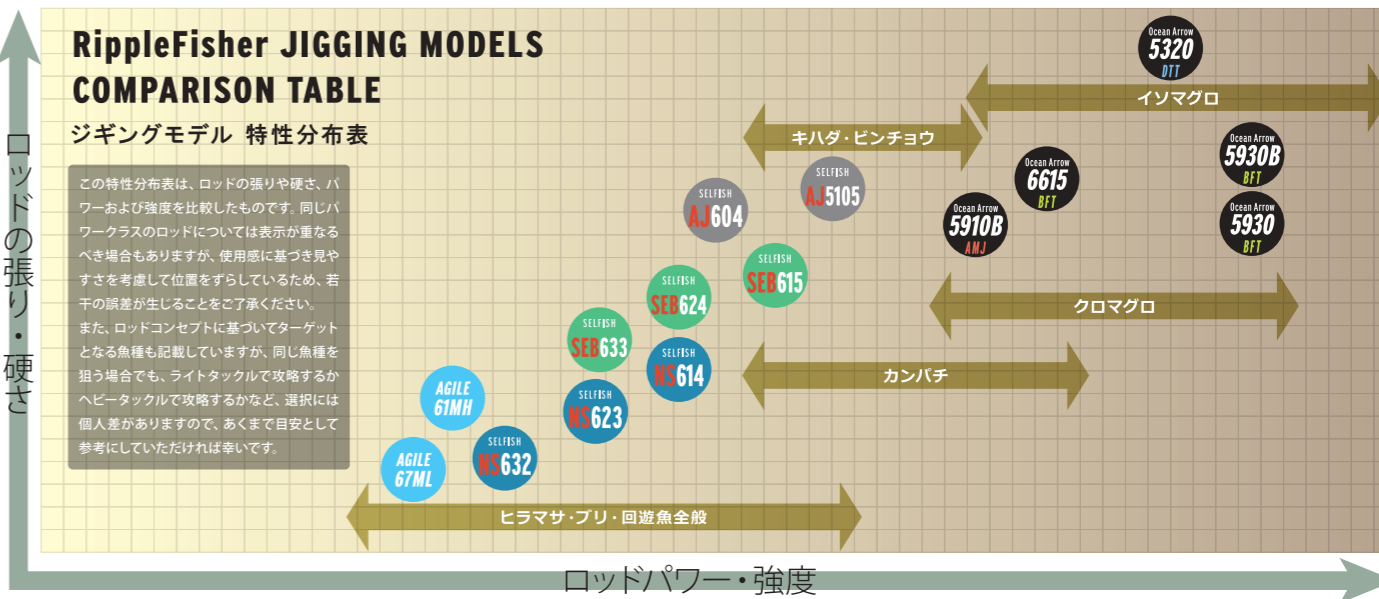

タメが効く
SOFT&POWER
↑
HARD&POWER
↓
ハリが強い

OceanArrow SELFISH

セリフィッシュ / ジギングゲームシリーズ

SELFISH / Jigging Game

Kingfish / Yellowtail / Greater Amberjack

NEW AJ 604

NEW AJ 5105

NEW SEB 615

SEB 633

SEB 624

NS 632

NS 623

NS 614



AS YOU LIKE

To perform the ideal action

ジギングには飛距離という概念がありません。そのため、魚へのアプローチは基本的にはジグを落とすか上げるかのみで、アクションのつけ方やスピードの違いで誘いを変えていくのがセオリーです。シンプルが故に奥が深く、釣果の差が大きく出て再現性が高いのもこの釣りの面白さです。同船者との差をいかにして付けられるか?その時々々のパターンを探り、手を替え品を替え模索していくのもいいでしょう。見えない海中の変化を感じ、読み解き、ジグにアクションを加え、魚を誘い掛ける。これこそがジギングの醍醐味であり面白さです。

リップルフィッシャーのジギングロッドシリーズ「セルフィッシュ」は、魚を掛けるまでのプロセスを存分に味わうことに重きを置き、全力でジギングを楽しむためのシリーズです。もちろん、1日中軽快に使うことができるのは前提として、操作感と感度を追求することで魚を掛けることに秀でた性能を持たせています。魚が掛かってからは、細身でありながら高反発なブランクが全体で曲がり、魚の突っ込みを抑制しながらスピーディーにリフトしてくれます。そんなセルフィッシュシリーズに2025年、新たにカテゴライズされたAJ(アグレッシブジャーク)は、ジグの操作性の高さとレスポンスの高いブランクが特徴です。強弱をつけたキレのあるアクションを得意とし、静と動のアクションを自在に使い分け、潮の圧を感じながら操作を楽にこなします。アングラーのイメージした通りのジグ操作を実現し、シャクることの楽しさを最大限感じることでできるシリーズです。

そして、ナチュラルにジグを動かすことを得意としたNS、ベイトならではのテクニカルな操作を得意とするSEBの3カテゴリーでセルフィッシュは構成されています。現在の細分化されたジギングゲームをより深く楽しみかかってくれるラインナップとなっています。



SELFISH SEB615

SELFISH 2025 LINEUP

3 CATEGORY / NEW MODEL×3

2025 NEW CATEGORY

SELFISH AJ / Aggressive Jerk

初速が速く自由自在なスライドアクションを得意とするアグレッシブジャークシリーズ。負荷が高く疲労がたまりやすい深場や潮流が速いエリアでも操作感を失わず、パーチカルジギングを攻略するスペシャライズドモデル。

2025 NEW SELFISH AJ 604

潮流が速いエリアでも、力を入れずにロッドの反発や高いアクションレスポンスを活かして、ジグの縦の自走アクションやスライドアクションを引き出すことができるモデルです。また、スピニング特有の高速ジャークを用いてリアクションバイトを狙うシーンや、漁礁などのピンポイントでの釣りにおいても、漁礁の際でのヒットに対して強引に巻き上げるための高い強度と張りを兼ね備えています。

2025 NEW SELFISH AJ 5105

潮流が速いエリアや水深100m以深のパーチカルジギングに特化した高反発モデルです。非常に高いロッドパワーを持ちながらも、セルフィッシュ特有の軽快なアクション、そして潮圧を読み解くための高い感度も保持します。起伏の激しい地形や漁礁周りでピンポイント狙いにおいても、ショートレンジを活かしたクイックな操作感、そして深場でのフッキング性能も高く、ファイト時は強靱なバットパワーで主導権を与えません。大型魚狙いや鮫が多い海域においても安定したパワーファイトが可能です。

SELFISH SEB / Sensitive Bait

ジャークメソッドを限定しない高次元の操作性、シンプルにジグに動きを入れやすいハイレスポンス・ベイトモデル。軽快な使用感でベイトモデルの利点を生かした緩急をつけた操作性に特化したテクニカルモデル。

2025 NEW SELFISH SEB 615

潮流場や深場をピンポイントで狙うのももちろん、ベイトリールならではの細やかなピッチ調整や喰わせ重視のフォールを絡めた、緩いアクション等の幅広いメソッドに対応したベイトモデルです。100m以深ではロッドの腰を支点にアクションを加えることで、バット部の高い反発力を引き出しやすく、ジグアクションを入れやすい設計になっています。また、ファイト時は細身なブランクながら強烈な魚の走りをも制御するバットパワーを備えています。

SELFISH SEB 633

ベイトリールの持つジャークメソッドの幅広さ、高負荷での巻き上げ力をサポートするブランク設定など、感度と操作性の高さを具現化したSELFISH SEBシリーズのスタンダードモデルです。ジャーク時のブレを徹底的に排除し、適度な張りを持たせることでハイピッチやコンビネーションジャークをレスポンスよくこなえます。また、フォールを意識したスローテンポのジャークにも対応し、広い角度でのアプローチを可能にし、ヒット後も負荷が掛かればセルフィッシュならではの大きな曲がりと復元力で魚に主導権を渡しません。パーチカルでも斜め引きでも、近海から遠征まで、フィールド・状況を問わず、使い方次第で攻略の幅が広がる基本となるモデルです。

SELFISH SEB 624

SEB633の基本性能をそのままに、曲がり支点を速く設定し、よりマニュアル性能とシャープさを向上させました。～220gのジグにもバットパワーを生かし初速を上げたキレのあるアクションを入れることが可能です。潮圧や魚のまわりつき、フォール中のチェイスを感じ取り、即座に喰わせのアクションに繋げる高いレスポンスや高感度性能を追求し、シンプルにジグに動きを入れやすいモデルです。バットパワーも強化し、荒根や漁礁に突っ込む大型魚の強烈な走りを制御し、力強い復元力とリールで10kgクラスのヒラマサも強引に引きはがすことが可能です。



SELFISH NS632



SELFISH SEB615

SELFISH NS / Natural Swim

ジグを跳ねさせすぎずにアングラーの意のままに、ナチュラルにジグをスイミングさせる性能に特化したシリーズ。多種多様な海況・エリアを選ばず柔軟に対応し、セレクトティブな状況を攻略するマルチバーバモデル。

SELFISH NS 632

スレきったフィールドや喰い渋った個体に対し、PE2号、60～130g程度の軽量ジグを駆使して攻略するテクニカルモデルです。軽快な操作感と研ぎ澄ました感度は、バイトのきっかけとなる水中の信号を読み取り、アングラーのテクニックを反映させながら、レスポンス良くジグを操作できます。クイックな操作感を持ちつつ、ジャーク時に少し曲がりが残るブランクにより、不要な反動やテンション抜けを防ぎ、逃げる小魚のようなナチュラルアクションを演出できます。PE2号クラスながらバットパワーは十分に持たせていますので、フィールドは近海だけに限定しません。ライトクラスならではのナチュラルな誘いで、ハイプレッシャーな春シーズンの中層に浮いたヒラマサ攻略にもマッチする一本です。

SELFISH NS 623

ジグのバタつきや不要な飛びすぎを防ぎ、初速を抑えたごく自然なアクション入力性能を突き詰めたモデルです。マニュアル感のある操作性を保ちながら、バイトに至る大きな要素であるアクション&スイミング時のジグバランスを維持させながら誘うことが可能です。ティップで操作するスイミング主体のジャークや、ベリーマで反発させるスライド幅の大きいジャークなどスタイルを切り替えやすく、レスポンス良く誘いのゲームを展開できます。厳しい海況やフィールドでもスムーズにアジャストしやすく、近海ジギングのスタンダードとも呼べるマルチモデルです。バットセクションは粘る特性で、ブリは10kgオーバー、ヒラマサは7～8kgクラスと余力を持って真っ向勝負が可能です。

SELFISH NS 614

NS614は外房に代表される20～40mのシャローエリアに潜む大型ヒラマサをメインターゲットとし、セレクトティブなヒラマサに口を使わせる事に特化したテクニカルモデルです。高感度でありながら反発力を抑えたティップ、ジグの挙動の変化を感じしやすい張りを持ったベリーマを持ち、思いのままにジグのスライド幅をコントロールできます。刻々と変化する状況に応じてレスポンス良くレンジ・アクションを切り替えやすく、ラインクラス以上のバットパワーによりグリップを脇挟みでファイトしても大型ヒラマサをコントロール可能です。またアンダーキャストでの遠投性能も持ち、向かってる潮の釣座でのゲームも有利に展開できるなど、シャローエリアのジギングにおいて必要となるあらゆる性能を凝縮しました。

Comfort Weightについて	
ジグへのアクション入力は、ジグの自重や水深、潮の速さ・重さによってロッドへの負荷が変動します。そこでセルフィッシュには、どのような状況下においてもアクション入力を損なわないジグウェイトの範囲を表記しております。マックス値ではありませんので、下限・上限値の多少の変動は問題ありません。風や潮といった当日の状況を素早く判断して適性のジグウェイトをご使用ください。	

ROD DETAIL ロッド仕様詳細はP62の一覧表をご覧ください。

Reel Seat : Spinning Model NS632 DPS17 / AJ5105 DPS20 / 他はDPS18 (Fuji)
Bait Model TCS18 (Fuji)

※グリップ付表記 (製品写真)
A=グリップ全長 B=リール装着時のリールフット(トリガー)からグリップエンドまでの長さ

2025 NEW	2025 NEW	2025 NEW					
SELFISH AJ 604	SELFISH AJ 5105	SELFISH SEB 615	SELFISH SEB 633	SELFISH SEB 624	SELFISH NS 632	SELFISH NS 623	SELFISH NS 614
AGGRESSIVE JERK	AGGRESSIVE JERK	SENSITIVE BAIT	SENSITIVE BAIT	SENSITIVE BAIT	NATURAL SWIM	NATURAL SWIM	NATURAL SWIM
Lure / Comfort Weight 150~230g	Lure / Comfort Weight 180~320g	Lure / Comfort Weight 180~280g	Lure / Comfort Weight 120~180g	Lure / Comfort Weight 140~200g	Lure / Comfort Weight 80~130g	Lure / Comfort Weight 100~150g	Lure / Comfort Weight 120~180g
Line MAX PE 4	Line MAX PE 5	Line MAX PE 5	Line MAX PE 3	Line MAX PE 4	Line MAX PE 2	Line MAX PE 3	Line MAX PE 4
Drag Max 7kg/45°	Drag Max 10kg/45°	Drag Max 10kg/45°	Drag Max 5kg/45°	Drag Max 7kg/45°	Drag Max 3kg/45°	Drag Max 5kg/45°	Drag Max 7kg/45°
Price (税抜) : 69,000-	Price (税抜) : 71,000-	Price (税抜) : 65,000-	Price (税抜) : 61,000-	Price (税抜) : 63,000-	Price (税抜) : 60,000-	Price (税抜) : 63,000-	Price (税抜) : 65,000-
Length: 6ft Closed Length: 1840mm Weight: 190g	Length: 5ft 10in Closed Length: 1790mm Weight: 260g (7口)	Length: 6ft 1in Closed Length: 1870mm Weight: 186g	Length: 6ft 3in Closed Length: 1915mm Weight: 182g	Length: 6ft 2in Closed Length: 1890mm Weight: 189g	Length: 6ft 3in Closed Length: 1910mm Weight: 126g	Length: 6ft 2in Closed Length: 1890mm Weight: 159g	Length: 6ft 1in Closed Length: 1865mm Weight: 174g
Guide SiC-S Titanium frame K Guide(Fuji)	Guide SiC-S Titanium frame K Guide(Fuji)	Guide SiC-S Titanium frame K Guide(Fuji)	Guide SiC-S Titanium frame K Guide(Fuji)	Guide SiC-S Titanium frame K Guide(Fuji)	Guide SiC-S Titanium frame K Guide(Fuji)	Guide SiC-S Titanium frame K Guide(Fuji)	Guide SiC-S Titanium frame K Guide(Fuji)

OceanArrow

オーシャンアロー / ジギングゲームシリーズ

OceanArrow / Jigging for Monster

Tuna / Marlin / Amberjack / Grouper

オーシャンアローシリーズは、世界中の大型魚をジグで狙うためのシリーズです。ジギングでは何より喰わせのテクニックが重要ですが、規格外の大型を狙うには喰わせだけでなく、ファイトできるかどうか、浮かせることができるかどうかも釣りを成立させる為には重要な性能です。オーシャンアローシリーズは2025年から3つのカテゴリーに分類され、ターゲットに応じて必要な要素を調整し、より洗練されたラインナップとなりました。「BFT」は、クロマグロのような持久力ファイターと戦うために、粘りと強度を兼ね備え、アングラーが長時間快適にファイトできることを追求しました。一方「DTT」は、イソマグロなどの根に走る強力なファイターを制止するための張りパワーを重視したモデルです。「AMJ」は、カンパチや大型の根魚に対して安心感のあるバットパワーを持ちながらも、扱いやすさを考慮したミディアムヘビーモデルに仕上げています。

OceanArrow BFT / Bluefin Tuna

ファイト時にはロッドを立てて、長時間ファイトを楽に耐えられるマグロ特化のカテゴリー

対象魚: マグロ類・カジキ類 カテゴリー: ヘビークラス

OceanArrow 6615

マグロ類を狙うジギングをメインに想定したグリップジョイント2ピースのスピニングモデルです。ロッドを立てやすい設計で、長めのロッドレンスは魚が船下で旋回した際に船べりや船舶装備にラインが触れないようにかわしやすくなっています。PE6号クラスのハイパワージギングロッドながらジグ操作は軽快であり、緩急のあるジグ操作を高次元で融合したハイバランス大物ジギングモデルとして、様々なターゲットやフィールドで活躍する一本です。
マグロ類推奨サイズ: 50kg以下

OceanArrow 5930

マグロ類を狙うためのワンピース・スピニングモデル。ショートレンスかつ、ファイト時にロッドを立てやすい設計のブランクにより、大物との長時間ファイト時に必要とされる強い展開も有利に運ぶことが可能です。魚が船下を回る時でも、ワンピースならではのスムーズな曲がりや絞り込まれるほどに引き出されるパワーは、ロッドを起こして曲がりを維持しやすく、魚への連続した高負荷状態を維持することができます。ヘビーウェイトジグを使用した脇挟みでのスロージャークやフォールアクションをメインに想定していますが、ギンバルにセットしてのジャークもしやすい設定です。 マグロ類推奨サイズ: 50kg以上

2025 NEW OceanArrow 5930B

マグロ類を狙うためのワンピース・ベイトモデル。ブランクは5930スピニングと同じものを使用しており、ベイトモデルにすることで剛性が向上しています。このモデルは、バーチカルジギングだけでなく、泳がせ釣りやトローリングにも適したレギュラーテーパーアクションが特徴です。流れの強い海域や深海でのジギングにおいても、200~800gのロングジグをスムーズに操作できる一本です。 マグロ類推奨サイズ: 50kg以上

OceanArrow AMJ / Amberjack

カンパチ・キハダから大型のハタ狙いにも対応する、汎用性の高いカテゴリー

対象魚: カンパチ・大型ハタ類など カテゴリー: ミディアムヘビークラス

2025 NEW OceanArrow 5910B

カンパチ・ハタ類など、マルチな用途に対応するために設計されたグリップジョイント2ピースベイトモデルです。携帯性に優れ、遠征先での強い流れなど、さまざまな状況下でもクイックジャークが可能で、ロングジグの操作も容易です。また、根に走る魚種を抑えるためのバットパワーも備えた設計になっています。

OceanArrow DTT / Dogtooth Tuna

卓越したブランク剛性とリフトスピードを兼ね備える、モンスターサイズを狙うカテゴリー

対象魚: イソマグロ カテゴリー: ヘビークラス

2025 NEW OceanArrow 5320

モンスターサイズの魚、特にイソマグロをターゲットにするために設計されたレギュラーファストテーパーアクションモデルです。このロッドには全体的に強い張りを持たせ、ショートレンスによるアクションレスポンスが非常に高く、強い流れの中でも軽快にヘビージグを操作することが可能です。また、ファイト時には根に走る魚を強引に止めるためのバットパワーを備えています。腰を落とし、体重移動を活かしたファイトスタイルを推奨します。



OceanArrow 6615

Lure
JIG MAX 400g

Line
MAX PE 6

Drag Max
12kg/45°

Price (税抜): 66,000-

Length: 6ft 6in
Closed Length: 1295mm
Weight: 362g

Guide
Super Ocean Guide(Fuji)

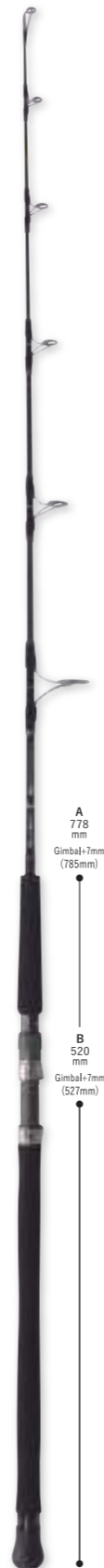

OceanArrow 5930

Lure / Comfort Weight
JIG MAX 800g

Line
MAX PE 8

Drag Max
15kg/45°

Price (税抜): 68,000-

Length: 5ft 9in
Closed Length: 1775mm
Weight: 382g

Guide
Super Ocean Guide(Fuji)



2025 NEW OceanArrow 5930B

Lure / Comfort Weight
200~800g

Line
MAX PE 8

Drag Max
15kg/45°

Price (税抜): 68,000-

Length: 5ft 9in
Closed Length: 1777mm
Weight: 354g

Guide
Super Ocean Guide(Fuji)



2025 NEW OceanArrow 5910B

Lure / Comfort Weight
180~350g

Line
MAX PE 5

Drag Max
10kg/45°

Price (税抜): 65,000-

Length: 5ft 9in
Closed Length: 1140mm
Weight: 297g

Guide
Super Ocean Guide(Fuji)



2025 NEW OceanArrow 5320

Lure / Comfort Weight
200~600g

Line
MAX PE 6

Drag Max
12kg/45°

Price (税抜): 67,000-

Length: 5ft 3in
Closed Length: 1624mm
Weight: 316g

Guide
Super Ocean Guide(Fuji)

ROD DETAIL ロッド仕様詳細はP62の一覧表をご覧ください。

Reel Seat : Spinning Model **DPS20** (Fuji) / Bait Model **T-DPS22** (Fuji)
 ※グリップ寸法表記 (製品写真)
 A=グリップ全長 B=リール装着時のリールフットからグリップエンドまでの長さ

グリップエンド仕様について

オーシャンアローシリーズはアルミギンバル (ゴムキャップ付き) が標準仕様です。ご注文時にBRC仕様にご指定いただくことも可能です。ご購入済の製品でもグリップエンド仕様を変更可能です。
 ※2025年1月よりグリップエンド仕様変更、及び交換費用を4,000円 (税別) に変更させていただきます。
 詳しくはお問い合わせ下さい。



RIPPLE FISHER

MORE ABOUT BOAT CASTING MODELS

<リップルフィッシャー・ボートキャストロッド解説>
 リップルフィッシャーのボートキャストロッドカテゴリーは、ビッグツナ・アクィラ・ウルティモ・オーシャンリッジ・GTXの全5つのカテゴリーで構成されます。それぞれのシリーズは独自の特性や調子を持ち、使用目的が異なります。このページでは、各シリーズの特性と調子について詳しく解説しておりますので、ロッド選びの際にご参考にさせていただきます。



Aquila

ヒラマサ・キハダ・サワラ

Aquilaシリーズは、主にヒラマサやキハダマグロ、サワラを狙うためのシリーズで、リップルフィッシャーのオフショアラインナップでミドルクラスに位置します。このシリーズは、小型ベイトパターンに対応する「MLT」、対照的に大型ベイトパターンに対応する「MST」、シャープでキレのあるブランクの「ST」、マルチピースモデルの「EX」の4カテゴリーに分類されています。

DecanRidge BIG TUNA

クロマグロ・キハダマグロ

BIG TUNAシリーズは、大型クロマグロからキハダマグロとのファイトに必要なトルクとパワーを兼ね備えた粘りのあるブランクが特徴のシリーズです。ラインナップには、スピーディーなファイトが可能なパワーモデルと、スローにいなしながらファイトできるフレキシブルモデルがあり、アングラーの体力に応じたモデルが必ず見つかる全8機種種のラインナップ構成です。

Ultimo

GT・大型ヒラマサ

UltimoシリーズはGTや大型ヒラマサを狙うために、ダイビングペンシルやダイビングポッパーを使用することを目的に設計されたシリーズです。柔軟なティップを備えており、ルアーの操作性は水絡みがよく、高い汎用性により様々な種類のルアーをご使用いただけます。更に、体重を掛けたファイトを可能とし、スピーディーなゲーム展開を重視した全4機種種です。

OceanVoyager GTXpedition

GT・ヒラマサ

GTXシリーズは、GTや大型ヒラマサをターゲットとした3ピースのバックロッドシリーズです。ポッパーからダイビングペンシルまで多様なルアーに対応できる汎用性の高い設計となっています。海外や離島への遠征においても持ち運びやすく、3ピースとは思えないスムーズな曲がり特長です。(仕舞寸法/887mm)

DecanRidge GT

OceanRidgeシリーズは、GTをポッパーで狙うためのシリーズです。このシリーズのティップはポッパーに大きなスプラッシュをたてさせるために張り強くしています。GTを短時間で根から引き離すために、体重を掛けたファイトが可能な全4機種。その中でもFinalSpiritは更に張りが際立つモデルです。

ボートキャスト 各シリーズの特性について

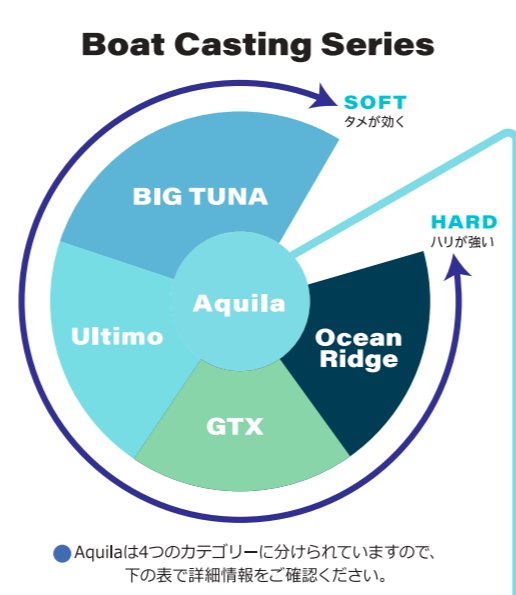

Aquila

Aquilaシリーズは明確なコンセプトをもつ4つのカテゴリーで形成されます。シチュエーションやリターンに合った一本をお選びください。

MLT MULTIPURPOSE- マルチパーパス

シラスなどの極小ベイトパターン時に小型ペンシルを使って攻略するために開発したモデル

ST STANDARD- スタンダード

高バランス、高汎用性能で幅広いターゲットを攻略するために開発したモデル

MST MONSTER- モンスター

シラヤダツなどのベイトパターン時に220gまでの大型プラグを使って攻略するために開発したモデル

EX EXPEDITION- エクスペディション

3ピースの携行性能と妥協の無いロッド性能を融合したエクスペディションモデル

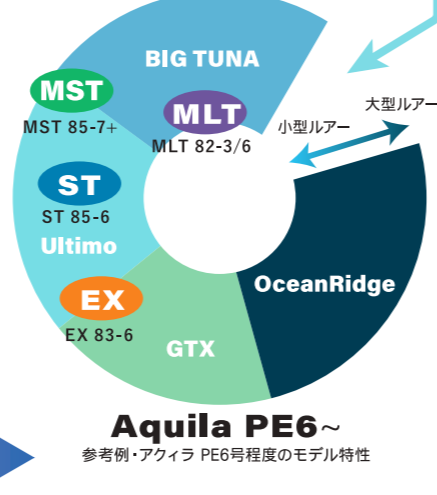

DecanRidge BIG TUNA

BIG TUNA FIGHT STYLE

Light Class ~PE6

スローファイト (いなしファイト)

曲がりしるの深いロッドを立て気味にして耐え、ブランクが復元する力でゆっくりと魚を寄せるファイト。体力に自信がない方や体重が軽い方にお薦めです。

Middle Class ~PE8

スピーディーファイト (浮かせファイト)

曲がりしるの浅いロッドを、体重移動や筋力を生かし、スピーディーに魚を寄せるファイト。体力に自信がある方や体重が重い方にお薦めです。

BIG TUNAシリーズでは、ベイトパターンやターゲットサイズに応じた使い分けを推奨しておりますが、ここでは体力に合ったロッドの選び方とブランクの性能を最大限に引き出すための姿勢についてご紹介いたします。※各機種種の詳細な特性についてはBIG TUNAページをご覧ください。

85Fと87ASは曲がりしるが深く、シリーズ内ではスローファイトに分類されます。ロッドが負荷を吸収してくれますので、体力に自信のない方や体重が軽い方にお薦めです。

83、86、710RT、76は、比較的中間に位置するモデルです。ある程度の体格と体力をお持ちの方は使いやすいモデルになります。

73と70は曲がりしるが少ないため、スピーディーファイトに分類されます。体重が重い方や体力に自信のある方が使用することで、スピード感のある駆け引きが実現できます。

※対象サイズによってはロッドの電元力と合わない場合があります。対象サイズに合ったスペックのモデルをお選びください。

Ultimo

キャストゲームに必要な要素である圧倒的な飛距離と、軽快な操作感に相反するリフト力を高次元で併せ持ったリップルフィッシャー渾身のキャストロッドシリーズです。

	特徴	対象魚・想定シチュエーション
82ML ~PE6	ダイブのスマイグアクションに特化 180~240mmのダイブ◎ 最軽快・軽負荷のキャストフィールが魅力	対ヒラマサ・キハダ・ライトGT 高精度のキャストが必要となる高プレッシャー時のナブラ打ち 圧倒的な飛距離と軽快性を重視した誘い出しゲーム
83M ~PE7	クイックなアクション性能 キレがよく爽やかな操作感 ダイブ・ダイビングポッパー◎	対大型ヒラマサ・GT Aquilaシリーズよりも強い反発力を持ち重心移動のファイト◎ リフト力が高くシャロー帯・激流エリアのヒラマサ
710MH ~PE8	220mm以上の中・大型ルアー向き 高レスポンスで振り抜け抜群 泡鳴み系ルアーのロングジャーク◎	対大型ヒラマサ・大型GT アビール力が高い大型のダイブやポッパーで広範囲を探りやすい 取り回しと振りやすさを重視したトモでの誘い出し
86M/B ~PE7	万能型 ベイトタックル特有の高いマニュアル性能 抜けが良く自由度の高いラインシステム	対大型ヒラマサ・GT ロングリーダーのいなしファイトや アシストSS・磯ハンターの強引なファイトにも幅広く対応

ルアー適合表

	大口径ポッパー	中口径ポッパー	小口径ポッパー	ダイビングポッパー	ダイビングペンシル	シンキングペンシル
82ML	—	—	△	○	◎	○
83M	—	△	○	◎	◎	◎
710MH	△	◎	◎	◎	◎	◎
86M/B	—	△	○	◎	◎	◎

OceanVoyager GTXpedition

遠征時等の携帯性を考慮し仕舞寸法は887mmに抑えながら、キャスト・ファイト性能において2ピースモデルと遜色ない性能にこだわり抜きました。リップルフィッシャーの技術力の結集ともいえるマルチピースシリーズです。

仕舞寸法: 887mm

	特徴	対象魚・想定シチュエーション
81M ~PE6 推奨Wt.:55kg~	曲げ込みやすくて反発力が優れ軽快なキャストフィール ダイブ・ダイビングポッパーのクイックな操作に特化 反発力を活かしたレスポンスの高いファイト特性	対ヒラマサ・GT ダイブのハイスピードアクションに好反応を示すパターン リフト力が高く、シャロー帯・激流エリアのヒラマサ
81MH ~PE8 推奨Wt.:65kg~	張りが強く芯のあるバリとしたキャストフィール シンベン・中口径ポッパーのキレのよい操作性 張りの強さを生かした強引なファイト特性	対大型ヒラマサ・大型GT アビール力が高い大型ルアー・ポッパーで広範囲を探りやすい シャロー帯・激流エリアのGT

ルアー適合表

	大口径ポッパー	中口径ポッパー	小口径ポッパー	ダイビングポッパー	ダイビングペンシル	シンキングペンシル
81M	—	○	◎	◎	◎	○
81MH	○	◎	◎	◎	○	◎

DecanRidge

GTゲームに特化したシリーズで、ほかとは違った超高反発ブランクが特徴。GTとの短時間ファイトをするためにバットには強靱なパワーを持たせているため、推奨アングラーウェイトを設定しております。

	特徴	対象魚・想定シチュエーション
R80 ~PE8 推奨Wt.:65kg~	シリーズ中で最も高い汎用性 強い張り感・リフト力ながらタメを効かせやすい ORシリーズ最初の1本に◎	100g前後のルアーで繊細に誘い出したハイプレッシャーエリア ダイブ・ダイビングポッパーの使用頻度が高い
LC82 ~PE8 推奨Wt.:70kg~	飛距離特化型 支点が高くキレのよいキャストフィール・操作性 遠投先のルアー操作、リフト力にも優れる強い張り感	リーフエッジの際などボトでは近づきにくいポイントへの 遠方からのロングキャスト攻略 アゲインストでのキャストを余裕なくされる状況
PF711 ~PE10 推奨Wt.:70kg~	ショートレンジで曲げこみやすい 150g以上の泡鳴み系ルアーのロングジャークも軽快 体格・体重が大きい方向き	水深の深いエリアでのシンキング系ルアーを使っての攻略 またはシャローエリア・激流帯での短時間ファイト 40kgを超えるような大型を狙える海域
FS78 ~PE12 推奨Wt.:80kg~	GTシリーズ歴代最強のリフト力と強度 最も強い張り感で大口径ポッパーの操作も軽快 体格・体重が大きい、またはエキスパート向き	水深一桁の超シャローエリア、海峡・水道の超激流帯といった 最も厳しとされる最難関のGTエリア 300mm以上のダイブ・大口径ポッパーのアビール力が効果的な状況

ルアー適合表

	大口径ポッパー	中口径ポッパー	小口径ポッパー	ダイビングポッパー	ダイビングペンシル	シンキングペンシル
R80	—	○	◎	◎	◎	◎
LC82	○	◎	◎	◎	◎	◎
PF711	◎	◎	○	○	○	◎
FS78	◎	◎	△	△	○	◎

張りりと粘りが違うロッドのファイト時の立て角度について

通常、魚が遠くにいる状況でラインが斜めになっている状態では、ロッドシリーズの張りりと粘り特性によって、上図の角度までロッドを立てて魚にプレッシャーを与えることが可能ですが、魚が船下近くまで来た場合はロッドを立てすぎないようにご注意ください。魚が旋回してラインが直下に入った状態で立てすぎると急激な負荷が曲がりの一点に掛かり、破損する恐れがあります。特にランディング時に立てすぎると危険ですので、ロッドは脇挟み等で魚を誘導してください。

RippleFisher BOAT CASTING MODELS COMPARISON TABLE

ボートキャストモデル 特性分布表

この特性分布表はロッドの張りりと硬さ、パワーと強度を比較したものです。ほぼ同パワーのロッドの場合ではもっとも重なるべきものもありますが、使用感に応じて見やすいようにずらして表示していますので、若干の誤差があることはご了承ください。また、対象魚においてもロッドコンセプトに応じて表示しておりますが、ライトスタイルか、ヘビースタイルでターゲットを攻略するかも個人差はありますので、あくまで目安として参考にしてください。

OceanRidge
BIG TUNA
 ヒックツナ / ツナゲームシリーズ
JAPAN Special

アングラーや遊漁船のノウハウはもちろん、メーカーのデータ蓄積も相まって急速に進化を続けてきた「マグロ釣り」。
 おそらく国内外において、マグロ類は私達が狙える魚の中で最大、最強のターゲットといえるでしょう。
 それに立ち向かい、夢を叶えようとするアングラーに対し、私達リップルフィッシャーは何ができるのか？アングラーが求めるその先とは何か？と日々問いながら「BIG TUNA」というモデルに向き合い、トライ&エラーを繰り返してきました。
 それは常に新たな挑戦であり、ロッドメーカーである我々に大きな進歩をもたらしてくれます。その中で、「BIG TUNA」が担うべき役割と目指すべき未来は、変わりゆく状況でも常にアングラーに影響を与え続けることのできるシリーズであることです。
 変わりゆくマグロを取り巻く環境を見据え、現在、そしてこれからの状況に対応させるべく最適化させていくことが私達の役目です。
 ただ「曲げやすくなった」や「遠投できるようになった」といったシンプルな性能のみに囚われることなく、特性の異なるカーボンシートを重ね合わせることで、極限の状態で耐えしのぎ浮かせるための復元力、潜在する強靱なバットパワーをより発揮させやすいテーパーデザインを追求しつづける「BIG TUNA」シリーズをご体感ください。



BIG TUNA POWER CATEGORY

Power Category	Model	Line Class	Lure	Drag Max
Light Class	85F	PE3~6	18~120g	10kg/45°
Middle Class	87AS	PE5~8	40~150g	15kg/45°
	83	PE6~8	40~150g	15kg/45°
Heavy Class	86	PE8~12	40~160g	15kg/45°
	710 RT	PE8~12	40~160g	15kg/45°
Power Class	73	PE8~12	60~180g	18kg/45°
	76	PE8~12	60~180g	18kg/45°
	70	PE10~12	80~220g	18kg/45°



BIG TUNAシリーズでは、ロッド特性をより分かりやすくするために、パワーカテゴリーを設定しています。上表をご参照ください。
 カテゴリーについて一例を挙げると、同じラインマックス値を持つ86・710RT・73・76・70といったモデルでも、73・76・70は超大型級を狙う為に、より破断強度を上げて開発されており、86・710RTとは異なるパワーカテゴリーになります。86・710RTは誘い出しなど遠投が必要とされる状況や、より細かい誘いが求められる状況で活躍するモデルです。

※過酷な状況下で100kgを超えるマグロを狙うには危険を伴います。BIG TUNA73・76・70といった「超大型のクロマグロを想定したモデル」に関しては、相応の体力・トレーニング・経験を積まれることを前提で説明・スペックを記載しています。あらかじめご了承ください。

85F・87AS・83に関してはキハダマグロ狙いでも活躍するモデルであり、マグロサイズが50kg以下なら85F、80kg以下なら87ASと83といった感じが大体の目安です。使用するルアーサイズ、ライン、マグロのサイズ、必要とされるルアーアクションなどを総合的に考え、モデルをお選びください。



※BIG TUNAシリーズよりライトなモデルをお探しの場合は、AquilaシリーズのMLT82-3/6やMST85-7+などもお薦めです。MLT82-3/6はBIG TUNAシリーズほどバットパワーは強靱ではありませんが、テスト時は50kg以上のマグロ類を寄せた実績もあります。シラスなどの超小型ベイトパターン時に小型ルアーをキャストしたい方にもお薦めなモデルです。MST85-7+はグリップレングスが短いため、よりスピーディーかつ小回りの利くキャストが可能です。遠投性能にも優れているのでナブラ撃ち、誘い出し、どちらにもお薦めいたします。

BIG TUNAシリーズのロッドデザインにおいて、パワークラスに合わせたスレッドカラーで色分けしています。またグリップのリールシート上のスペーサーには機種名を刻印しています。



BIG TUNA LINEUP

4 POWER CLASS

BIG TUNA 85F JAPAN Special Light Class

小さいルアーを遠くに飛ばせ、立てても折れにくい粘り強さを持ったモデル。使用ラインはPE3〜6号、使用ルアーは18〜120gと幅を持たせ、小型ベイトパターンや、年々ハイプレッシャー化するフィールドでも多彩なアプローチを可能とし、バイトへのきっかけをつかみます。カテゴリー内ではライトロッドとしての位置づけながら、50kg前後のキハダマグロやクロマグロをいなし、船に寄せるパワーを十分に備えた非常に懐の深い一本です。

BIG TUNA 87AS JAPAN Special Middle Class

AS(Accuracy-Shot=正確なショット)の名の通り、安定した飛距離と正確なキャスト性能で、幅広いサイズのルアーをキャスト可能なモデルです。キャスト時のブレを排除したブランクに加え、ガイド構成もRVガイドを搭載したコンポ仕様を採用し、スムーズなライン放出を極限まで磨き上げました。ナブラが少なく遠い状況や、誘い出しで広範囲を探る展開、アゲインスト等の悪条件下でのタフな状況で狙い通りの攻略をサポートします。ロッドパワーは50〜60kgまでのマグロ類を想定したミドルクラスモデルであり、ファイト時はロッドを立てて耐えながら、ゆっくりと浮かすスタイルに適したテーパーデザインとなっています。

※87ASは83よりも1パワー程度ライトに感じられる設定です。同等サイズの魚でスピーディーなファイトを好まれる方は83をお薦めします。

BIG TUNA 83 JAPAN Special Middle Class

キャスト性能はもちろんのこと、「ルアー操作&ファイト」を重視して開発されたモデル。ナブラ撃ちだけでなく、誘い出しが必要な状況下で、小口径ダイビングポッパーやダイビングペンシルの操作を可能としたPE6〜8号対応のミドルクラスロッドです。キャスト数が増える誘い出し時、体への負荷を軽減するためにブランクを軽量に設計し、手にしたときの軽さとバランスの良さはBIG TUNAシリーズの進化を実感していただけます。また、手元側に曲がりの支点を置くことで、ファイト時はこれまでにない軽い力でバットパワーを引き出すことができ一本に仕上げました。

BIG TUNA 86 JAPAN Special Heavy Class

ヘビークラスタックルでのロングキャスト&アキュラシーを求めるのであれば86がベストモデルです。ベイトが小さく、狙う個体サイズが選べない状況下においてはティップの柔軟性を利用し、従来のヘビータックルよりもルアー選択の幅を広げる事ができ、少ない力でルアーを投げやすいモデルとなっています。ファイトでは曲がりの支点は手元側にありますが、ブランクの張りを損なうことなくマグロに主導権を渡しません。

BIG TUNA 710RT JAPAN Special Heavy Class

初代モデルの発売当初と比べて、大きく変化した現在のツナシーンに合わせて再設計を行ったモデルとなります。バットを曲げて獲ることを意識したテーパー設計に調整しているため、ファイトにおいてバットパワーを効率よく使ったりフットが可能。単にロッドが柔らかくなったのではなく、誘い出しにおいてもファイトにおいても楽に操作できるバランスの良いヘビークラスモデルに仕上げました。ヘビークラスで誘い出しを一日するのであればこのモデルがベストです。

BIG TUNA 76 JAPAN Special Power Class

超大型のクロマグロを視野に入れたモデル。シイラパターンで多用する大型ルアーを使うことを前提にしていますが、比較的低く空気抵抗の少ない60g程度のシンキングペンシル等もキャスト・操作可能です。73との違いは、ファイトスタイルの違いになります。魚にプレッシャーを掛けられる強いバットパワーを保持しつつ、ロッドの曲がり支点をアングラー側に寄せたことで、マグロの走りでロッドが伸される事を抑えながら、上半身〜腰部の負担を減らして長時間のファイトが可能なバンドカーブになっています。

BIG TUNA 73 JAPAN Special Power Class

超大型のクロマグロを視野に入れたモデル。シイラパターン時に使用する大型ルアーを、ポイルに的確に撃ち込む事が出来るキャスト性能が特徴です。ショートレンジを生かし、パワーファイトスタイル又は、スピーディーなファイトで獲りたいアングラーに適しています。シリーズ中で最も張りがあるモデルですので、体力・筋力に自信のある方にお薦めします。

BIG TUNA 70 JAPAN Special Power Class

超大型クロマグロを視野に入れたモデル。70は「ロッドを立てての高負荷ファイト」と「ストレートポンピングでのファイト」の両方を駆使して獲るアングラーに向けたモデルです。ロッドパワーは76、73と同等ですが、破断強度はこれらに勝る設計になっています。ブランクレンジを短く、更に曲がりの支点をアングラー側に寄せたことにより、アングラーへの負担を大幅に軽減しつつ、触先や障害物をかわすための必要な長さを持たせたことで、2種類のファイトをよりスムーズかつ快適におこなえる一本へと仕上げました。

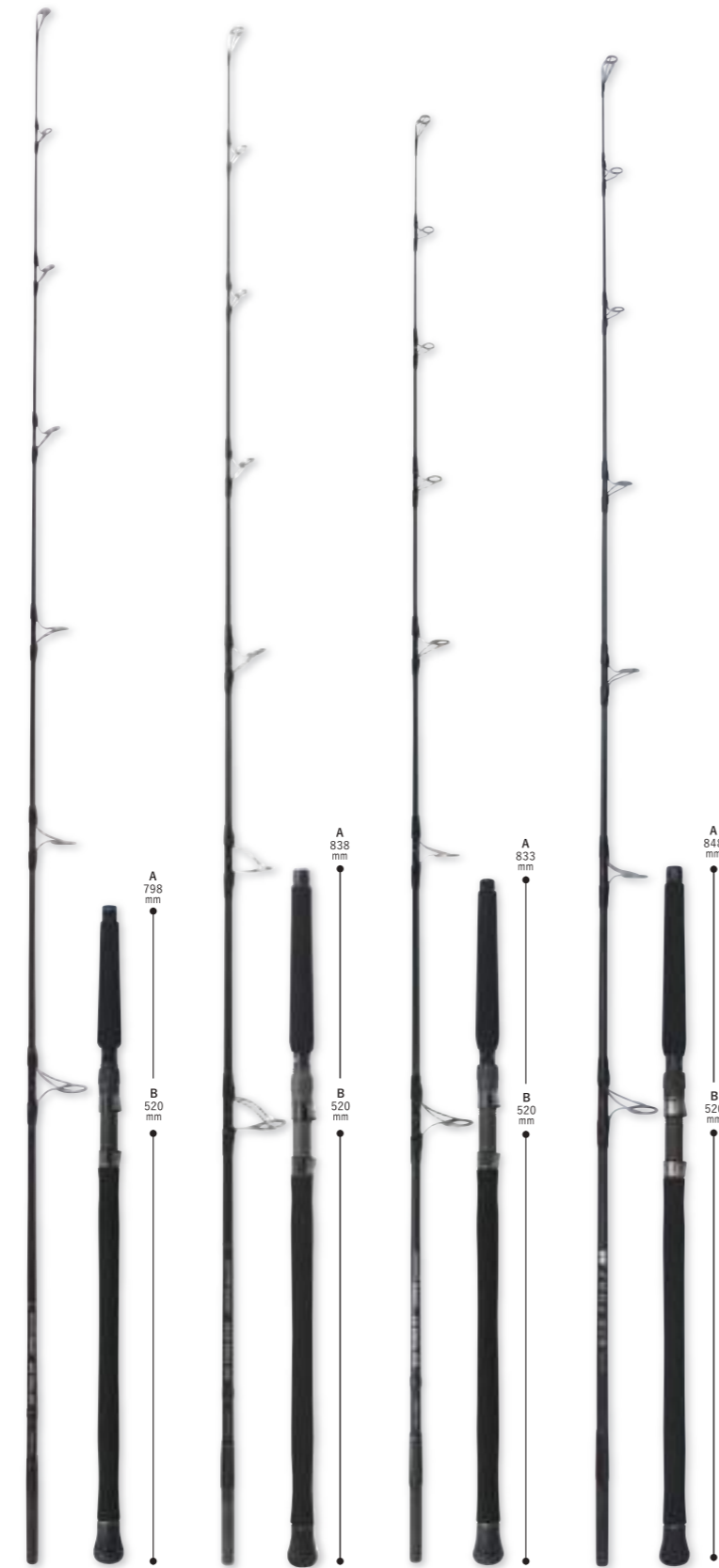

BIG TUNA 85F
JAPAN Special
LIGHT CLASS
Lure 18~120g
Line PE 3~6
Drag Max 10kg/45°
Price(税抜) : 71,000-

BIG TUNA 87AS
JAPAN Special
MIDDLE CLASS
Lure 40~150g
Line PE 5~8
Drag Max 15kg/45°
Price(税抜) : 108,000-

BIG TUNA 83
JAPAN Special
MIDDLE CLASS
Lure 40~150g
Line PE 6~8
Drag Max 15kg/45°
Price(税抜) : 69,000-

BIG TUNA 86
JAPAN Special
HEAVY CLASS
Lure 40~160g
Line PE 8~12
Drag Max 15kg/45°
Price(税抜) : 73,000-

BIG TUNA 710 RT
JAPAN Special
HEAVY CLASS
Lure 40~160g
Line PE 8~12
Drag Max 15kg/45°
Price(税抜) : 72,000-

BIG TUNA 76
JAPAN Special
POWER CLASS
Lure 60~180g
Line PE 8~12
Drag Max 18kg/45°
Price(税抜) : 76,000-

BIG TUNA 73
JAPAN Special
POWER CLASS
Lure 60~180g
Line PE 8~12
Drag Max 18kg/45°
Price(税抜) : 77,000-

BIG TUNA 70
JAPAN Special
POWER CLASS
Lure 80~220g
Line PE 10~12
Drag Max 18kg/45°
Price(税抜) : 75,000-

Length: 8ft 5in
Closed Length: 1880mm
Weight: 370g
Guide SIC-S Titanium frame K Guide + Super Ocean Guide(Fuji)

Length: 8ft 7in
Closed Length: 1884mm
Weight: 405g
Guide SIC-S Titanium frame K Guide + SIC RV Guide(Fuji)

Length: 8ft 3in
Closed Length: 1785mm
Weight: 409g
Guide Super Ocean Guide(Fuji)

Length: 8ft 6in
Closed Length: 1850mm
Weight: 424g
Guide Super Ocean Guide(Fuji)

Length: 7ft 10in
Closed Length: 1670mm
Weight: 407g
Guide Super Ocean Guide(Fuji)

Length: 7ft 6in
Closed Length: 1575mm
Weight: 398g
Guide Super Ocean Guide(Fuji)

Length: 7ft 3in
Closed Length: 1515mm
Weight: 406g
Guide Super Ocean Guide(Fuji)

Length: 7ft
Closed Length: 1399mm
Proto Weight: 421g
Guide Super Ocean Guide(Fuji)

ROD DETAIL ロッド仕様詳細はP62の一覧表をご覧ください。

Reel Seat : **DPS20**(Fuji)

※グリップ寸法表記 (製品写真)

A=グリップ全長 B=リール装着時のリールフットからグリップエンドまでの長さ

グリップエンド仕様について

85F・87AS・83・86・710RTはBRC. 76・73・70はアルミギンバル(ゴムキャップ付き)が標準仕様です。ご注文時にBRCかギンバル仕様かをご指定いただくことで交換可能です。ご購入済の製品でもグリップエンド仕様を変更可能です。※2025年1月よりグリップエンド仕様変更、及び交換費用を4,000円(税別)に変更させていただきます。詳しくはお問い合わせ下さい。

BIG TUNA Bending Curve

ビッグツナシリーズのパワークラス別に静荷重を掛け、ロッドの角度を変えた曲がり比較です。曲がり支点の変化、バットの残り具合等の参考にしてください。

※レンジの違いによって生じる曲がり角度の変化は、必ずしもロッドパワーを反映するとは限りませんのでご注意ください。

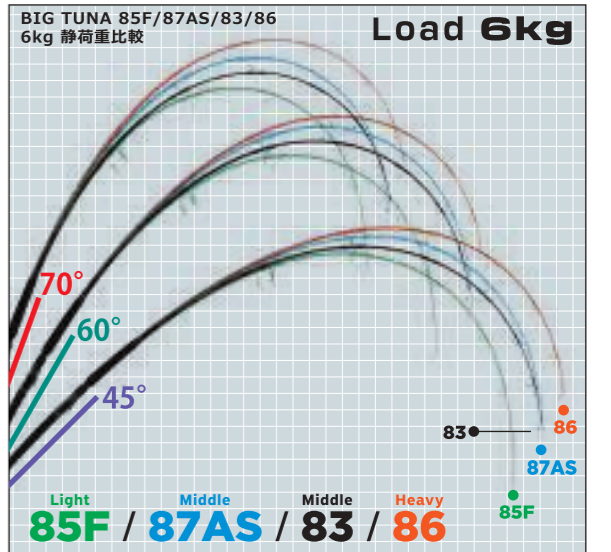

「いなし重視」タイプの85F・87ASは曲がりしろが深くティップが入るテーパーデザインになっているため、小型ルアーのキャストやアングラーに負担が少ない「いなしファイト」を得意とします。対して「浮かせ重視」の83と86は曲がりしろが浅く、曲がりの支点がややティップ側にあるため、スピーディーなファイトが可能です。同クラス(ミドルクラス)の87ASと83では、1パワー程度83の方が強く感じられる使用感です。

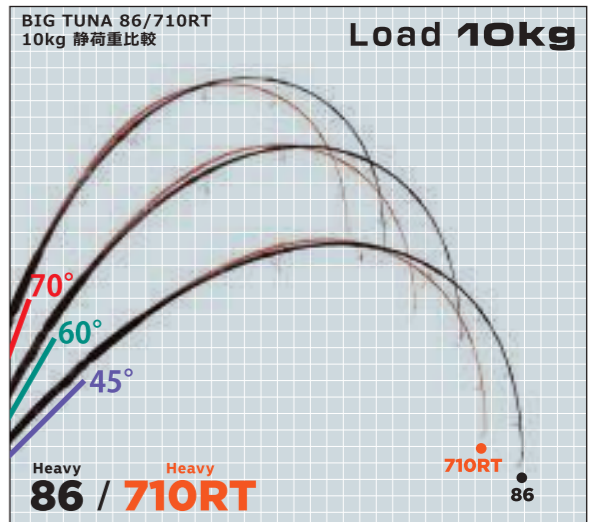

ヘビークラス2機種の比較です。2機種とも比較的似たテーパーデザインになっていますが、レンジにより特性が異なります。86はしっかり曲げこむことで、レンジを活かした遠投性能に非常に優れます。710RTはレンジが短い分、キャスト・ファイトにおいても曲げこみやすいバランス重視のモデルになっています。

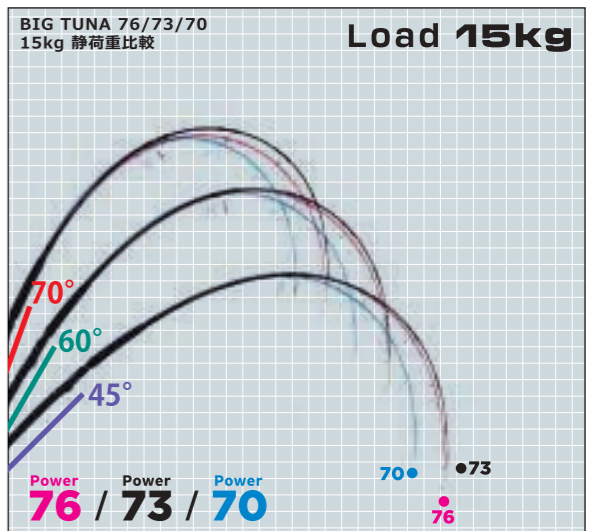

パワークラス3機種の比較です。73と76を45度の角度で見るとほぼ同パワーに見えますが、ロッドを立てて曲げこむことで76は手元側から曲がり、アングラーへの負担が少なく、対して73は浅い曲がりしろなため、スピード感のあるファイトが可能です。70は最もバットパワーが強く、ショートレンジなために支点はアングラーにより近く、負担が極限まで軽減されています。同じパワークラスの3機種ですが、それぞれ特性が大きく違います。※マグロロッドをお選びいただく際には、ご自身の体格・体力・経験に合ったロッドをお選びください。

※静荷重比較は反発力などロッド特性の全てを表すわけではありません。実際にロッドを曲げた際の荷重のかり方には個人差がありますので、あくまでも目安としてご覧ください。

VARIOUS BOAT CASTING TACTICS

Aquila

アキラ / ボートキャスティングゲームシリーズ

Aquila Boat Casting

Spanish mackerel / Bonito / Kingfish / Yellowtail / Yellowfin Tuna

リップルフィッシャーのスピリットである限界を超えるためのロッドを具現化すべく、妥協なくブランクを練り上げた「アキラ」。扱いやすさの中に確実なリフト力、繊細なルアー操作性、キャストバリエーションを高次元で融合し、さらに魚を暴れさせない「いなす力」も追求しました。

細分化が進む近年のヒラマサやキハダマグロゲームをはじめ、多様なボートキャスティングシーンに対応すべく、ロッド特性に基づき、「MST」・「MLT」・「ST」・「EX」の特化した性能を備えた4カテゴリー、全11機種をラインナップしています。

単なるパワーや調子だけではない、ブランクの持つ真の力を、ぜひご体感ください。

Aquila MST / MONSTER

対大型ヒラマサ専用、ファイトバランスを練り上げた大物竿。

Aquila MSTは大型ヒラマサを狙うために性能を練り上げた、モンスタークラス攻略専用のシリーズです。ヒラマサがシイラ・ダツ・トビウオ等の大型ベイトを捕食している状況下で、大型ルアーを使用し、PE7～9号クラスのラインでガチンコ勝負することをメインコンセプトとしています。ただ硬いだけのロッドではなく、ロッドの曲がり支点を手前に設定することで、ヒラマサ特有の急激な突っ込みにも対応しやすい追従性を持たせ、しっかりと腰を落としてロッドを立てやすいために誰もがファイトしやすい調子になっています。

※パワークラスに付いている「+」は、本来のパワークラスの設計に粘りと強度をプラスしていることを表しています。

Aquila MST 85-7+

40～120gまでのルアーを使用しての大型ヒラマサ狙いに特化したモデル。パワーモデルでありながら、一日中キャストできる軽快さと、縦横無尽に走り回るヒラマサの動きに追従する懐の深さを併せ持ちます。ファイト時はロッドの曲がりの支点を手元側によせることで、ミヨシのボールに寄り添った状態での強い負荷に耐えやすく、腰を落として安定した姿勢を保ちやすい設定になっています。また汎用性も高く、キハダマグロなどのナブラ撃ちにもロッドレングスを生かしたロングキャストで活躍する一本です。

Aquila MST 711-8+

180gまでのルアーを使用しての大型ヒラマサ狙いに特化したモデルで、シイラパターン等の大型プラグに集中したバイトがある状況で活躍します。8号クラスのハイパワーモデルであり、根の激しいシャローエリアで高負荷でのファイトに挑む方にもお薦めです。また、その操作性とパワーから、GTの誘い出しにもご使用いただくことが可能です。GTロッドに比べマイルドに曲がるため、魚の急激な突っ込みを吸収しやすく、体力に自信のない方や小柄な体格の方でもGTに挑みやすいロッド特性です。

Aquila MST 82-9+

進化するヒラマサの大型ベイトパターン攻略の中で、このMST 82-9+は年々大型化しているプラグに対応したモンスター攻略特化型モデルです。240mmを超えるサイズのプラグも無理なくフルキャストでき、軽快に大型ルアーをアクションできる操作性も持っています。また、MSTシリーズの特徴である粘りを融合した高いリフト力はモンスタークラスとのファイトをメインに想定しており、根の荒いシャローエリアや潮流の激しいエリアでも真っ向勝負が可能です。パワーの中に扱いやすさを追求したモデルではありますが、シリーズ最強のモデルであり、使用にはある程度の体力と経験を必要とします。しかし、モンスタークラスのヒラマサを追う中で、大型ルアーの必要性を感じているアングラーには確実なアドバンテージを約束するモデルであり、限界を突破するターゲットを狙うための性能を凝縮した、リップル渾身の一本です。



Aquila MST 85-7+

MONSTER
Lure / Comfort Weight 40~120g
Line MAX PE 7
Drag Max 14kg/45°
Price (税抜) : 68,000-

Length: 8ft 5in
Closed Length: 1897mm
Weight: 382g

Guide
SiC-S Titanium frame K Guide
+ Super Ocean Guide(Fuji)

Aquila MST 711-8+

MONSTER
Lure / Comfort Weight 80~180g
Line MAX PE 8
Drag Max 16kg/45°
Price (税抜) : 68,000-

Length: 7ft 11in
Closed Length: 1752mm
Weight: 369g

Guide
SiC-S Titanium frame K Guide
+ Super Ocean Guide(Fuji)

Aquila MST 82-9+

MONSTER
Lure / Comfort Weight 80~220g
Line MAX PE 9
Drag Max 17kg/45°
Price (税抜) : 77,000-

Length: 8ft 2in
Closed Length: 1815mm
Weight: 400g

Guide
SiC-S Titanium frame K Guide
+ Super Ocean Guide(Fuji)

Aquila MLT / MULTIPURPOSE

繊細な攻めで大物を狙うマルチパーパスモデル。

Aquila MLTシリーズは、魚のサイズは大きい、シラスなどの極小ベイトを捕食している為にタックルをライトにしなければ喰わない状況や、神経質な極小ベイトに船を寄せることができずに通常以上の遠投を必要とされる状況下を攻略する為に生まれたマルチパーパスモデルです。小型ルアーの遠投性・操作性、かつ大物にも主導権を渡すことなく獲るという相反する要素を融合させ、ライン強度を最大限に使い切るべく設計された、ライトタックルで大物を獲るための新感覚ロッドです。まさにリップルフィッシャー・オフショアロッドのラインナップを補完する、もう一つの集大成とも言えるモデルに仕上げられています。

また、外房に代表されるアンダーキャストでのゲームスタイルに対応するために、オプションで専用のアンダーキャストハンドルも用意しました。(別売・右参照)

日本のタフなヒラマサ・キハダマグロ狙いでこそ進化を発揮するセンチタイプ・テクニカルモデルです。

Aquila MLT 82-2/4

PE2号クラスの繊細かつしなやかなティップ設定により、小型～超小型ルアーのピンポイントキャストと操作性を向上させたモデルです。難易度の高いシラスなどの極小ベイトパターンの攻略に最適なモデルで、優れた遠投性能と操作性により、今まで届かなかった距離のボイルもプレッシャーを与えずにアプローチが可能です。ティップセクションはライトですが、バットはPE4号クラスなので、魚をいなしつつも主導権を与えずスピーディーに浮かせることができます。その汎用性の高さにより、マグロ・青物・カツオ・シイラと対象魚も選びません。より速く、より広く、より繊細にライトラインの利点を活かして多彩なルアーを駆使したいというアングラーには是非、手にして欲しい一本です。

Aquila MLT 82-3/6

MLT82-2/4のパワーアップモデルであり、同様に小型ルアー・ラインを駆使したゲーム展開を得意とするPE6号クラスのモデルです。ティップはPE3号クラスのロッドと同等の使用感ながら、バットパワーはPE6号クラスに設定してあります。また、通常の6パワークラスのロッドに比べキャスト時に軽力で振り抜くことができますので、飛距離アップとキャスト精度の向上を実現します。ファイト時には魚の引きをいなしつつ、魚に主導権を与えないファイトが可能です。テスト釣行ではPE4号で47kg程度のキハダマグロも10分ほどでランディングしています。魚をいなして浮かせる力と繊細なルアー操作と遠投性能を高次元で結実させた一本です。



ROD DETAIL ロッド仕様詳細はP62の一覧表をご覧ください。

Reel Seat : DPS20 (Fuji)

※グリップ寸法表記 (製品写真)

A=グリップ全長

B=リール装着時のリールフットからグリップエンドまでの長さ

Comfort Weightについて

アキラシリーズにおいて、ルースベック表記はコンフォートウェイトとしています。これはルアーの体積や比重によっては、投げ方や使用ライン次第でキャスト可能なウェイトは多少変動するからです。そこで、アキラではストレス無くキャストできるウェイトの範囲を表記しています。マックス値ではありませんので、下限・上限値の多少の変動は問題ありません。

Aquila MLT UnderCast Handle

SHORT HANDLE/OPTION PARTS

別売MLT交換用オプションパーツ
アンダーキャスト用ショートハンドル

Aquila MLTの2モデルに関しては、外房沖に代表されるアンダーキャストスタイルに対応するため、別売りのショートハンドルを用意しました。脇下に引っかかりにくく、スムーズにアンダーキャストが可能です。

※オプションパーツ扱いですので、ティップセクション部分とのセット販売はいたしていません。

<p>MLT 82-3/6用 UnderCast Handle Grip Length: 704mm Price (税抜) 16,000-</p>	<p>MLT 82-2/4用 UnderCast Handle Grip Length: 704mm Price (税抜) 16,000-</p>
---	---

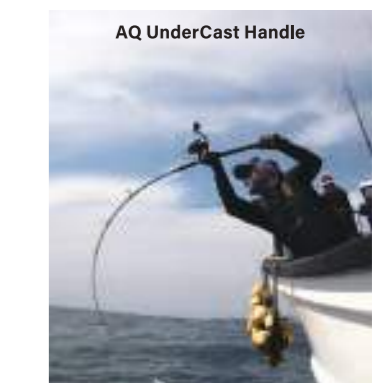

Aquila MLT 82-2/4

MULTIPURPOSE
Lure / Comfort Weight 30~70g
Line PE 2~4
Drag Max 7kg/45°
Price (税抜) : 63,000-

Length: 8ft 2in
Closed Length: 1782mm
Weight: 341g

Guide
SiC-S Titanium frame K Guide
+ Super Ocean Guide(Fuji)

Aquila MLT 82-3/6

MULTIPURPOSE
Lure / Comfort Weight 40~90g
Line PE 3~6
Drag Max 10kg/45°
Price (税抜) : 66,000-

Length: 8ft 2in
Closed Length: 1785mm
Weight: 348g

Guide
SiC-S Titanium frame K Guide
+ Super Ocean Guide(Fuji)

Aquila ST / STANDARD

高バランス、高汎用性で幅広いターゲットを攻略する。

Aquila STは、キャストゲームにおいて求められるスタンダードかつ重要なファクター、キャスト・ルアー操作・魚の掛けやすさ・ファイトという基本性能を高次元で融合したシリーズです。使用感はあくまでシャープに、魚を掛けて負荷が掛かれば支点はスムーズに手元側に移行して、溜めが効くバットが安定したファイトを可能にし、魚に主導権を渡しません。ラインナップはPE2・3・4・6号クラスの4機種構成で、多様なシチュエーションやターゲットに対応できるモデルを揃えています。

Aquila ST 81-2

湾内でのサワラ・カツオのナブラ撃ち等のセレクトティブなゲームを攻略するためのモデルです。キャスト性能と小型ルアーの操作性にこだわり、魚を掛けるまでのゲーム展開を重視するアングラーにぜひ使って欲しいロッドに仕上げました。魚を掛けてからは安心感のあるバットがスピーディーなファイトも可能にし、短い時合いをテンポよく攻略できます。STシリーズらしいシャープなブランクで、適度な張りを持たせたベリ―は高感度かつルアーの操作性に優れ、ミノーのジャーキングなど、スレた回避魚への強弱をつけたアピールも可能です。

Aquila ST 78-3

小型～中型船での使用をメインとし、取り回しの良さや飛距離の両立を求めたレンジ設定のモデルです。ティップは適度な張りを残しつつも、小型のトップブラグも水面を滑らせて操作可能。細かいルアー操作が必要とされるライトラインでのブリ・ヒラマサの誘い出しや、カツオなどの回避魚にもお勧めの一本です。また、取り回しの良さからプレジャーボートでポートキャストを1本でマルチに使いこなしたい方にもオススメです。

Aquila ST 80-4

近海キャストゲームで活躍するPE4号クラスのみディアムパワーモデルです。負荷が掛かるとスムーズにバットまで入り、綺麗なベンドカーブを描きます。使用感はシャープですが、ファイト時にはややスローターパー気味に大きく曲がるように設定していますので、10kgクラスのヒラマサとのファイトも、安定感を持ってロッドで走りを受け止めることが可能です。多彩なルアー操作を駆使したいアングラーにオススメしたい一本です。

Aquila ST 85-6

シャキッと振り抜けるいいキャストフィールで、小型ルアーをライナーでキャスト可能なモデルです。アゲインストでのキャストを余儀なくされる厳しい状況下においてのヒラマサ・マグロのナブラにも、正確かつピンポイントに撃ち抜くことを得意とします。シャープでありながらもマイルドな使用感は、ルアーのマニユアルな操作感とファイト時の安定感を重視した設計になっています。



ROD DETAIL ロッド仕様詳細はP62の一覧表をご覧ください。

Reel Seat : ST81-2・ST78-3・EX79-3 DPS18 / 他全て DPS20 (Fuji)

※グリップ寸法表記 (製品写真)
A=グリップ全長 B=リール装着時のリールフットからグリップエンドまでの長さ

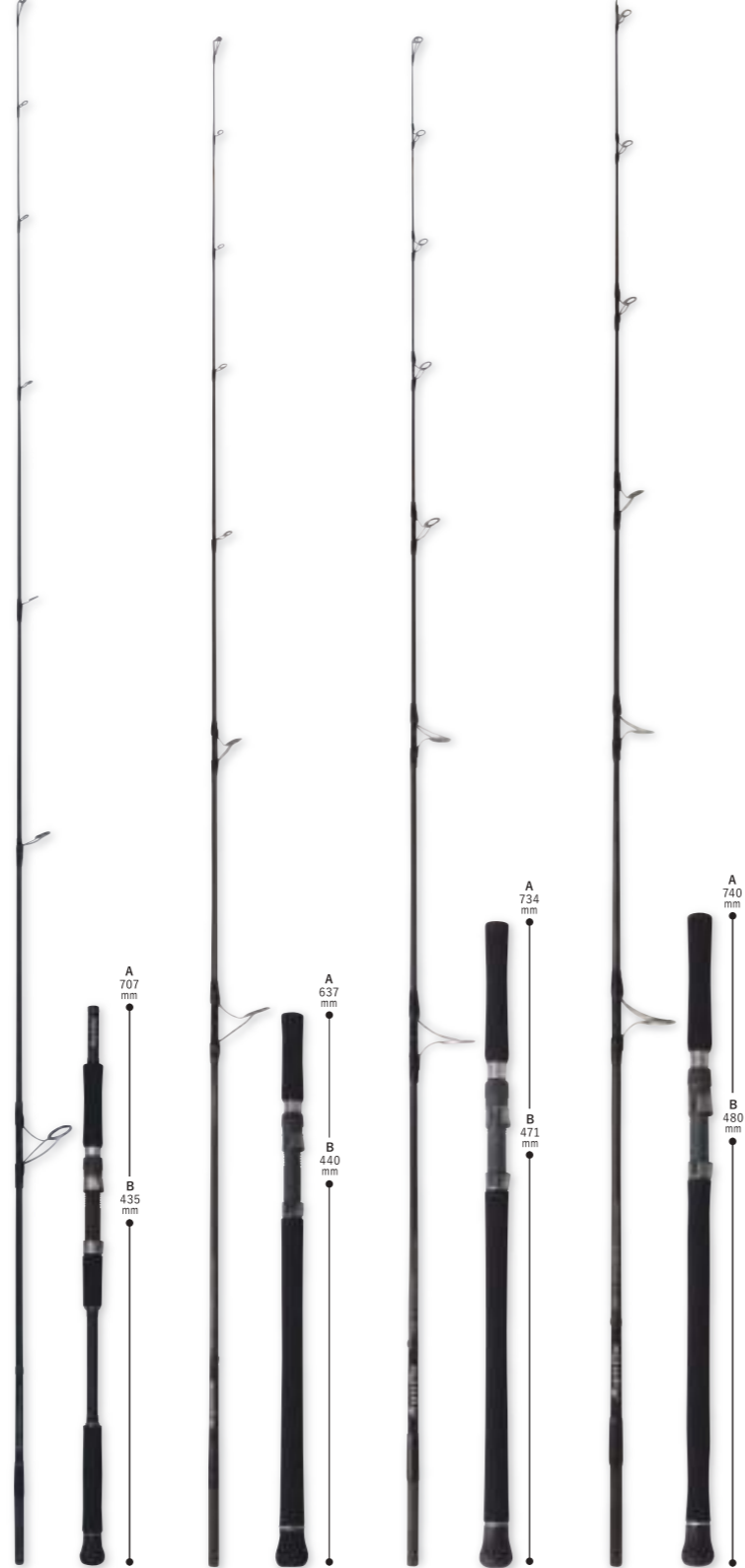

<p>Aquila ST 81-2 STANDARD Lure / Comfort Weight 17~45g Line MAX PE 2 Drag Max 4kg/45° Price (税抜) : 63,000-</p> <p>Length: 8ft 1in Closed Length: 1830mm Weight: 218g Guide SIC-S Titanium frame K Guide(Fuji)</p>	<p>Aquila ST 78-3 STANDARD Lure / Comfort Weight 30~50g Line MAX PE 3 Drag Max 5kg/45° Price (税抜) : 61,000-</p> <p>Length: 7ft 8in Closed Length: 1780mm Weight: 224g Guide SIC-S Titanium frame K Guide(Fuji)</p>	<p>Aquila ST 80-4 STANDARD Lure / Comfort Weight 40~80g Line MAX PE 4 Drag Max 7kg/45° Price (税抜) : 62,000-</p> <p>Length: 8ft Closed Length: 1782mm Weight: 300g Guide SIC-S Titanium frame K Guide + Super Ocean Guide(Fuji)</p>	<p>Aquila ST 85-6 STANDARD Lure / Comfort Weight 40~110g Line MAX PE 6 Drag Max 12kg/45° Price (税抜) : 66,000-</p> <p>Length: 8ft 5in Closed Length: 1925mm Weight: 338g Guide SIC-S Titanium frame K Guide + Super Ocean Guide(Fuji)</p>
---	---	---	---

Aquila EX / EXPEDITION

シャープかつスムーズな曲がりを実現した遠征用3ピースロッド。

Aquila EXは、3ピースの携行性能と妥協の無いロッド性能を融合したエクスペディションモデルです。国内・海外遠征では航空機での移動は欠かせませんが、機体サイズは僻地になればなるほど小さくなり、預入れサイズ制限もよりシビアとなります。そんな状況下でも「使い慣れた相棒を手を旅をしたい」。そんな声を形にするべく、試行錯誤を重ねて出来たのが、このAquila EXシリーズです。ラインナップにはPE3号クラスとPE6号クラスを用意し、使用ルアーを選ばないシャープな使用感に仕上げました。3ピースでありながらキレのある使用感と、しっかりと曲げて溜められる調子は遠征下の過酷な状況でも強い味方となってくれるでしょう。

Aquila EX 79-3

中南米に生息するクベラスナッパーやルースターフィッシュ、アジアに点在するアマゾンポンドでの使用を視野に入れたレンジと強度を持たせました。また、大型ジグヘッド・ポッパー・ダイビングペンシルなど、遠征ロッドだからこそ求められる多種多様なルアーへの対応力も高め、全てにおいて万能なロッド調子に仕上げました。ロッドの特性としては、グリップジョイントロッドに比べ若干張りが強い調子ですが、プレジャーボートでのカツオやブリ釣りなどにも、お勧めしたいハイレブンスな一本です。

Aquila EX 83-6

国内でのヒラマサゲームから、海外でのGTフィッシングのライトタックルとして最適なモデルです。バックロッドでは非常に難しい「柔軟性のあるティップ調子」を一切妥協せずテストを繰り返し、中型ダイビングペンシルの細かい操作も快適です。テストでは、6mのシャローエリアで、GTの走りをしっかりバットで止めつつ、曲がることでGTの強靭な抵抗も吸収して浮かせることができ、その性能は実証済みです。メイン機種として十分以上の性能を詰め込み、操作性とパワーを両立した遠征時にも信頼できる一本になっています。



<p>Aquila EX 79-3 3pcs-Pack Rod EXPEDITION Lure / Comfort Weight 40~60g Line MAX PE 3 Drag Max 5kg/45° Price (税抜) : 78,000-</p> <p>Length: 7ft 9in Closed Length: 2437mm Weight: 263g Guide SIC-S Titanium frame K Guide(Fuji)</p>	<p>Aquila EX 83-6 3pcs-Pack Rod EXPEDITION Lure / Comfort Weight 60~120g Line MAX PE 6 Drag Max 10kg/45° Price (税抜) : 80,000-</p> <p>Length: 8ft 3in Closed Length: 905mm Weight: 353g Guide SIC-S Titanium frame K Guide + Super Ocean Guide(Fuji)</p>
---	--

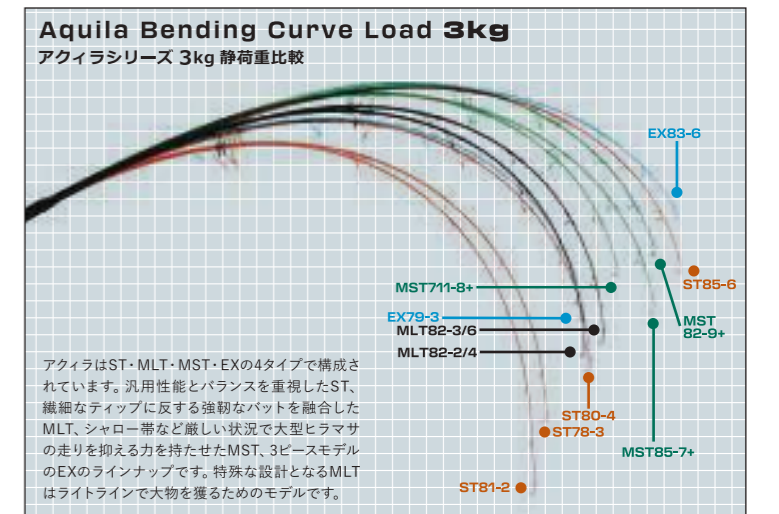
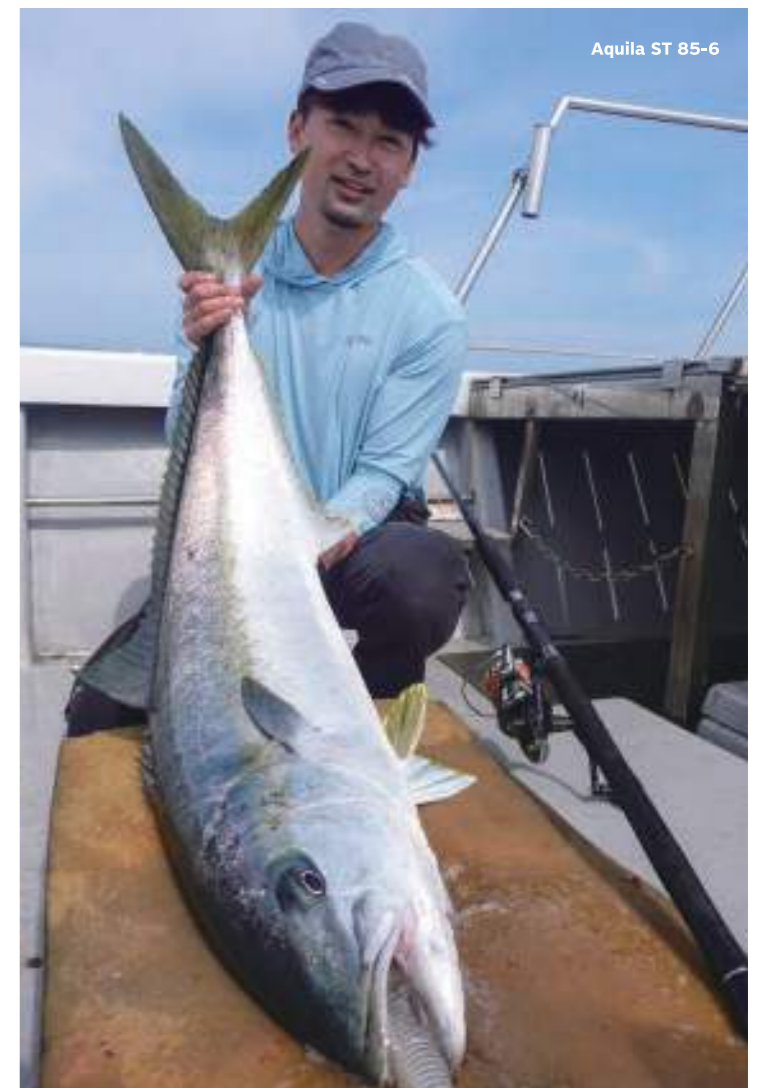

※静荷重比較は反発力などロッド特性の全てを表すわけではありません。実際にロッドを曲げた際の荷重のかかり方には個人差がありますので、あくまでも目安としてご覧ください。

Ultimo

ウルティモ / GT&ヒラマサ ポートキャストゲーム

Ultimo / Boat Casting Giant trevally / Kingfish

ウルティモは、リップルフィッシャーのポートキャストゲームシリーズの中でも、軽量かつ高バランス・軽快なキャストフィール・強靱なバットパワーなど、大型魚を制するために欠かせない性能を磨き上げたシリーズです。最も重視したのは、キャストゲーム攻略の鍵となる「遠投性能」であり、カーボンブランクの素材からガイドセッティングまで徹底的に研ぎ澄まし、軽量かつ高反発で強靱なパワーを融合した新世代ロッドにふさわしい性能を持たせています。4機種共にリップルフィッシャーのポートキャストゲームロッドシリーズの最高峰と言えるモデルに仕上げられています。もっと軽く、もっと遠くに、もっと強く、そしてより効率的に大物と対峙する。それが、リップルフィッシャーがウルティモに与えた使命です。

Ultimo 82ML Spinning Model

アクションエラーを抑えるしなやかさ、喰わせの間に意図的に作り出せる張り感を融合させたML特有の感度を研ぎ澄ましたティップは、ダイビングペンシルをメインとしたGT・ヒラマサのトップゲームに最適なモデルです。ブランクの追従性が非常に高く、大型魚の猛烈な走りをいなして負荷を軽減することで、軽い力でもバットパワーを引き出せる調子に設定。更に、荒根が広がる難易度の高いエリアでは粘り強いバットパワーでラインクラス以上のリフト力を発揮します。ミディアムライトだからこそ実現する軽量かつ高バランスのブランクは、超軽快なキャストフィール、そして一線を画す遠投性能で高次元のキャストパフォーマンスを誇り、体力の消耗が激しい過酷なキャストゲームを軽快にサポートします。

Ultimo 83M Spinning Model

キャストフィール・操作性・ファイト能力といったポートキャストゲームの根幹となる要素を極限まで磨き上げ、トータルバランスを高めたGT・ヒラマサをメインターゲットとしたゲームの主軸となるモデルです。240mm前後の中重量級のダイビングペンシルやダイビングポッパーを逆風下であってもフルキャストできるキレ感、軽快な操作を可能にする張り感、更に感度を研ぎ澄まし、マニュアル的な汎用性を持たせることで攻略の幅を広げ、難しい状況下でもアングラーの技能を反映しながら効果的なアプローチが可能です。ファイト時は負荷がかかるとしっかりとタメを効かせられる設定ながらも、腰を落とす重心的移動から直ちにリフトパワーを発揮するレスポンスを持ちます。GTのみならず、シャロー帯のヒラマサのパワーファイトにも最適な一本に仕上げられています。

Ultimo 710MH Spinning Model

シャキッとした張りが強いブランクで、260mm前後の大型ダイビングペンシルのアクション操作、シンキングペンシルのボトムからのジャッキング、中口径ポッパーのスブラッシュといった、操作時の抵抗が高いルアーにも軽い力でキレのあるアクションが可能で、シビアな状況下でも一本で幅広い組み立てが可能なモデルです。7ft10inのショートレンジのため、使用感も軽快かつ良好な取り回しで、足場の低いポートや大型船のトモとの相性は抜群です。重心移動によってウェイトを乗せて絞込むとスムーズにトルクが増していき強靱なバットパワーで、大型魚にも主導権を与えません。ミディアムヘビーのパワーに相反して使用感はいくまで軽快なので、体力に自信のない方でも扱いやすく、よりレスポンスの高い誘いやゲーム展開を得意とする方にもお勧めしたい新次元のパワーロッドです。

Ultimo 86M/B Bait Model

軽い力で飛距離を出せる高反発なブランクは、ベイト専用ブランクとして一から設計し、ベイトモデルに必要なキャスト性、操作性、ファイト性能を突き詰めました。細部にもこだわり、スムーズにキャストしやすいリアグリップを長めに設定し、フォアグリップはグリップ力を向上させるためにラバーグリップ仕様としました。これにより、力を込めてロッドをグリップでき、ファイト中にリールが下方向に回転しようとするのを防ぎます。更に太ラインのロングリーダーや様々なラインシステムに対応すべく、大口径ガイドをセッティング。ビッグアークの安定した飛行姿勢、強力な巻き取りパワーなどのベイトタックルの持つ利点は数多く、オフショアキャストゲームに新たな可能性を見い出せるモデルであり、その軽快な使用感はベイト熟練者はもちろん、ベイトビギナーの方にも使いやすい一本に仕上げられています。

ROD DETAIL ロッド仕様詳細はP62の一覧表をご覧ください。

Reel Seat : Spinning Model DPS20 (Fuji) Bait Model T-DPS22 (Fuji)

※グリップ寸法表記 (製品写真)

A=グリップ全長

B=リール装着時のリールフット (ベイトモデルはトリガー) からグリップエンドまでの長さ

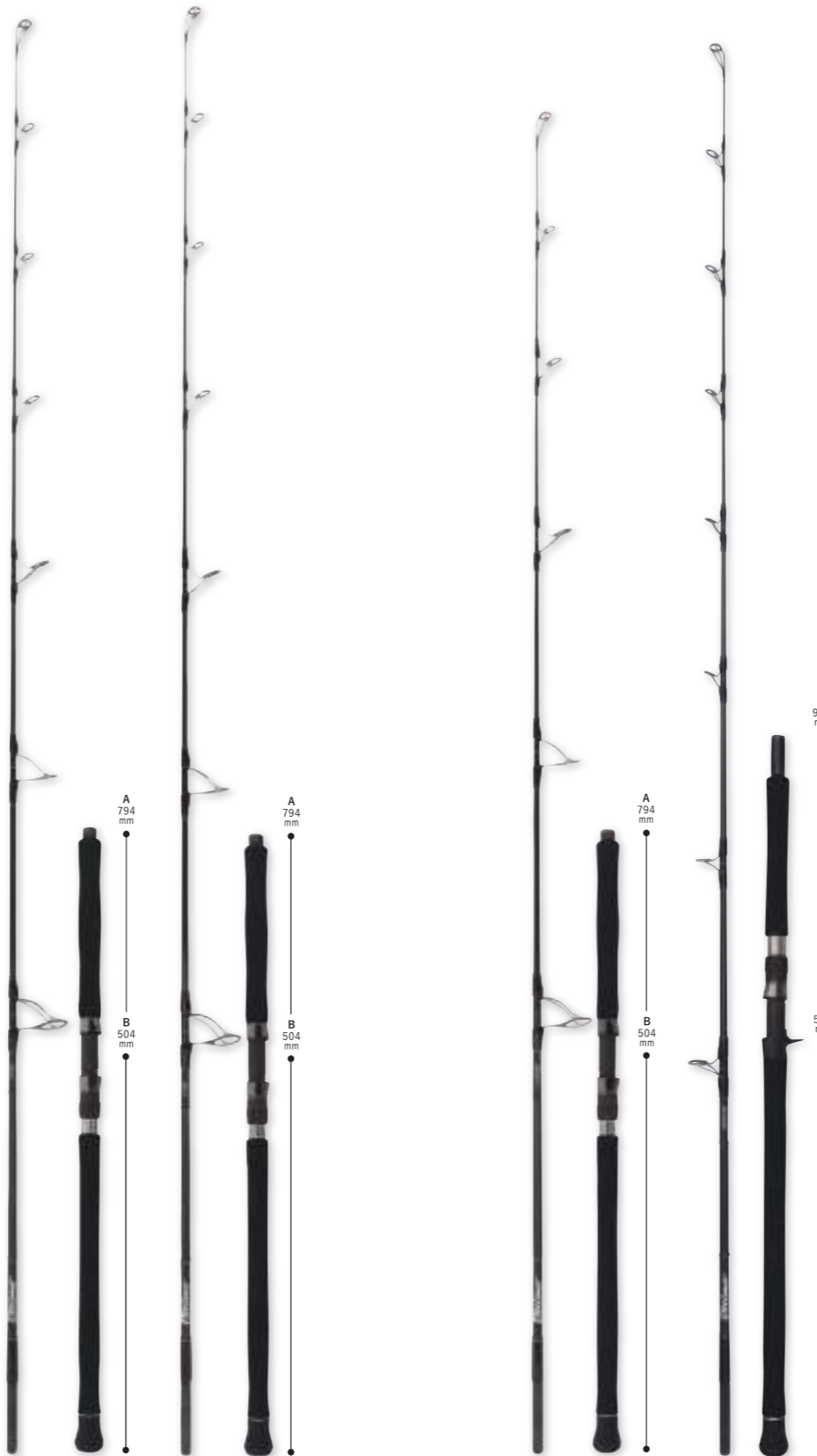

Ultimo 82ML
SPINNING MODEL
Lure / Comfort Weight
70~120g
Line
MAX PE 6
Drag Max
12kg/45°
Price (税抜) : 113,000-

Length: 8ft 2in
Closed Length: 1790mm
Weight: 362g

Guide
SIC-S Titanium Frame K Guide
+ SIC RV Guide(Fuji)

Ultimo 83M
SPINNING MODEL
Lure / Comfort Weight
80~140g
Line
MAX PE 7
Drag Max
13kg/45°
Price (税抜) : 114,000-

Length: 8ft 3in
Closed Length: 1815mm
Weight: 376g

Guide
SIC-S Titanium Frame K Guide
+ SIC RV Guide(Fuji)

Ultimo 710MH
SPINNING MODEL
Lure / Comfort Weight
80~160g
Line
MAX PE 8
Drag Max
15kg/45°
Price (税抜) : 114,000-

Length: 7ft 10in
Closed Length: 1685mm
Weight: 378g

Guide
SIC-S Titanium Frame K Guide
+ SIC RV Guide(Fuji)

Ultimo 86M/B
BAIT MODEL
Lure / Comfort Weight
60~160g
Line
MAX PE 7
Drag Max
13kg/45°
Price (税抜) : 85,000-

Length: 8ft 6in
Closed Length: 1770mm
Weight: 398g

Guide
SIC-S Titanium Frame K Guide
+ Super Ocean Guide(Fuji)

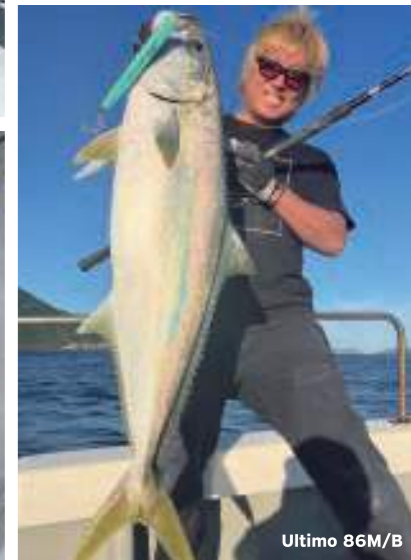

ROD DETAIL PICK UP

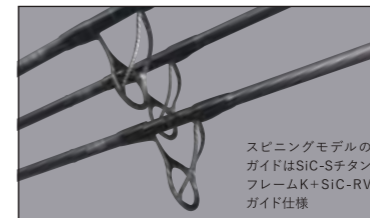

スピニングモデルのガイドはSIC-SチタンフレームK+SIC-RVガイド仕様

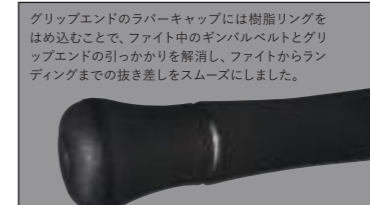

グリップエンドのラバーキャップには樹脂リングをはめ込むことで、ファイト中のギンバルベルトとグリップエンドの引っかかりを解消し、ファイトからランディングまでの抜き差しをスムーズにしました。

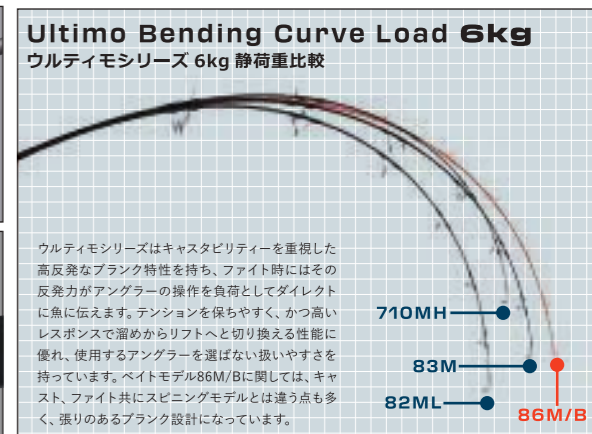

※静荷重比較は反発力などロッド特性の全てを表すわけではありません。実際にロッドを曲げた際の荷重のかかり方には個人差がありますので、あくまでも目安としてご覧ください。

OceanVoyager GTXpedition

GTエクスペディション / 3ピース・バックロッドシリーズ

GTXpedition / GT & Kingfish Boat Casting Giant Trevally / Kingfish

リップルフィッシャーの3ピース・バックロッド「GTエクスペディション」は、昨今の遠征事情を考慮して仕舞寸法は887mmに抑えつつ、曲がりとパワーのバランスを練り上げ、3ピースロッドとしての完成度を高めました。またマルチピースロッドとは思えないキャストフィール、スムーズなベンドカーブによるファイト性能を徹底的に追求し、2ピースロッドと遜色ない性能を実現しています。

GTXはPE6号・8号クラスをラインナップし、GTだけでなくヒラマサのボートキャストにも視野に入れたラインナップです。更には同じ3ピースモデルであるAquila EXと組み合わせることで、PE3～8号と幅広いゲームをシステムチックに展開することが可能になり、遠征時におけるゲームの選択肢も大きく広がります。GTXはある意味、私達の持つ技術の限界に挑戦したとも言えるモデルです。携行性だけでなく、高次元の使用感とパワーを追求したGTXで、進化するリップルフィッシャーを是非体感してください。

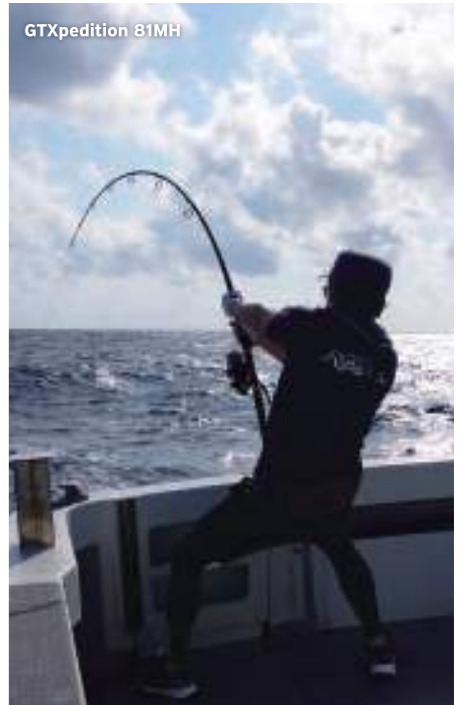

GTXpedition 81M

国内外の遠征でPE6号クラスを使用してGT・ヒラマサを狙うマルチピースモデルです。ダイビングペンシル、小口径のダイビングポッパーなど抵抗の小さいプラグの操作性に特化しています。3ピースの継ぎ目を感じさせないシームレスな曲がり張り感をプラスし、アゲインストでの抜群のキャストフィール、しっかりとタメを効かせながらも重心移動を利用したファイト展開はアングラーの体勢に安定感をもたらします。6号クラスのシャープで細やかな操作性や取り回しはそのままに、30～40kgクラスのGTとも真っ向勝負できるポテンシャルを秘めた、リップルフィッシャーの技術の粋を集めた一本です。
Angler's Weight : 55kg～(推奨)

GTXpedition 81MH

国内外の遠征における大型GTをメインターゲットにしたPE8号クラスのマルチピースモデルです。シャープで高反発なブランクは、大型ダイビングペンシルや抵抗の大きい中口径ポッパー、激しくリーリングするシンキングペンシル等でも軽い力で扱いやすく、ルアーにキレのあるアクションを与え、振り抜けの良いキャストフィールで連投時の負担も軽減します。81Mよりも更に張り感を強化した筋肉質なブランクは瞬発力に優れ、スピード感のあるファイトをしやすい、アングラーの意図をそのまま反映したゲーム展開をおこなえます。もちろん、ロッドの溜めを生かして根回りやシャロー域で耐えながら魚を止めるファイトも可能で、マルチピースの性能の限界に挑戦したリップル渾身の遠征モデルです。
Angler's Weight : 65kg～(推奨)



マルチピースモデル専用ロッドバッグ
GTエクスペディションには厚みのある合皮素材の専用ロッドバッグが付属します。このバッグはロッドをしっかりと保護し、コンパクトに収納することが可能です。

GTXpedition Bending Curve Load 5&10kg GT エクスペディションシリーズ 5 & 10kg 静荷重比較

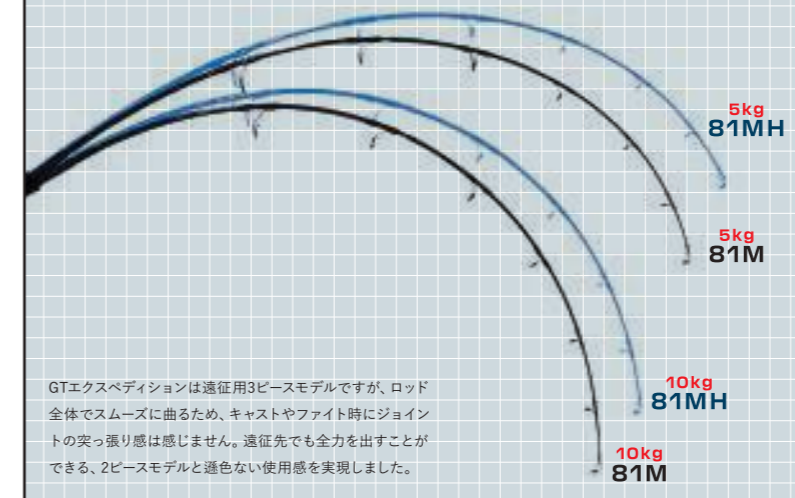

GTエクスペディションは遠征用3ピースモデルですが、ロッド全体でスムーズに曲るため、キャストやファイト時にジョイントの突っ張り感を感じません。遠征先でも全力を出すことができます。2ピースモデルと遜色ない使用感を実現しました。

※静荷重比較は反発力などロッド特性の全てを表すわけではありません。実際にロッドを曲げた際の荷重のかり方には個人差がありますので、あくまでも目安としてご覧ください。

ROD DETAIL

ロッド仕様詳細はP62の一覧表をご覧ください。
Reel Seat : DP520 (Fuji)
※グリップ寸法表記 (製品写真)
A=グリップ全長 B=リール装着時のリールフットからグリップエンドまでの長さ

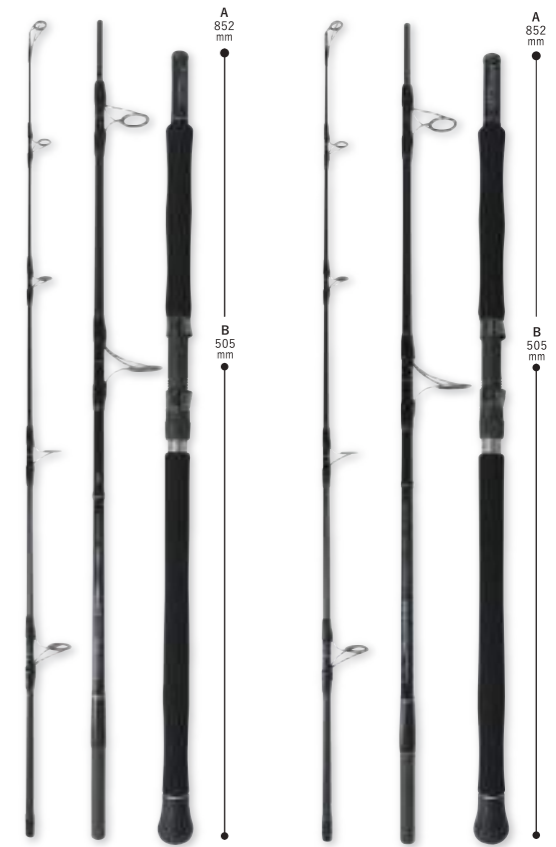

OceanVoyager
GTXpedition 81M / 3pcs
Lure
MAX 140g
Line
MAX PE 6
Drag Max
10kg/45°
Price (税抜) : 77,000-
Length: 8ft 1in
Closed Length: 887mm
Weight: 386g
Guide
Super Ocean Guide(Fuji)

OceanVoyager
GTXpedition 81MH / 3pcs
Lure
MAX 180g
Line
MAX PE 8
Drag Max
13kg/45°
Price (税抜) : 80,000-
Length: 8ft 1in
Closed Length: 887mm
Weight: 386g
Guide
Super Ocean Guide(Fuji)

OceanRidge

オーシャンリッジ / GTゲームシリーズ

OceanRidge / GT Boat Casting Giant Trevally

オーシャンリッジはリップルフィッシャーのプライドを詰め込んだGT専用設計のロッドシリーズです。熟練者のニーズに応えるために練り上げたラインナップは、全てにアングラーの技量が反映される究極のマニュアル性能を追求しています。必ずしも誰もが扱いやすいロッドではありませんが、はっきりと自分のスタイルを確立しているアングラーにお選びいただければ、必ずや体の一部になってくれる筈です。

年々シビアになるフィールドの中でペンシル系のルアーの出番が増えたGTゲームですが、オーシャンリッジはGTゲームの幹となる各種ポッパーと大型ペンシルベイトをメインルアーに想定し、より遠くへ、より大きなアピールで大物を求めるゲームスタイルにマッチするラインナップを揃えました。もちろん、単に強さだけを求めるのではなく、その中にパワーに相反する使いやすさも追求し、極限のゲームに挑むアングラーをサポートするGTゲームシリーズに仕上げています。

OceanRidge Reversal GT 80 Nano

「Nano」ブランクの威力をもっと実感していただけるモデルです。より軽く、強く、繊細に、更にずば抜けたライン抜けと少ない力での驚きの飛距離を実現し、ペンシル・小型ポッパーから中型ポッパーまでを思いのままに駆使し、大型GTを仕留めることが可能です。ファイトではきれいに弧を描くベンドカーブで、絞り込むほどトルク感が溢れ出します。オーシャンリッジシリーズを初めて手にする方にもお薦めでき、ファイト中の体重移動をスムーズにおこなえば、体重60kg前半の方から安心してお使いいただけます。
Angler's Weight : 65kg~(推奨)

OceanRidge LC GT 82 Nano

誰よりも遠くへキャストしたい方へ。ロングキャストが必要な、またはアゲインストでのキャストが多いポイントにお薦めのモデルです。遠投性能だけでなく、ポッパー・ダイビングポッパー等のストレスのない使用感を追求しました。「Nano」ブランクにより、操作感だけでなく、ルアー・ラインを通した微妙な潮流の変化を捉える感覚の良さやスピーディーなリフトパワーを実現し、ロングキャストモデルでありながらその長さを感じさせない軽快な操作性を味わえる一本です。
Angler's Weight : 70kg~(推奨)

OceanRidge PF GT 711 Nano

張りや感度を最優先にしたブランクは使い手を選びますが、アングラーの技能がそのまま反映されるモデルであり、一方でアングラーの熟練度が高まるほどに馴染む懐の深さを持っています。シビアな状況下でも潮の流れを読み、様々なルアーでより細かな攻略が必要とされる高難度なフィールドこそPF(PowerFight)711の出番です。また、反発が強くリフト力にも優れたバットパワーは、50kg級のGTをもロッドが自然に浮かせてくれるほどの力を秘めています。
Angler's Weight : 70kg~(推奨)

OceanRidge FINAL SPIRIT GT 78

最大カップクラスの大口径ポッパーを軽快に扱うために、ティップからベリーの張りの強さと圧倒的なリフト力を持たせたリップルフィッシャー史上最強のGTロッドです。高レスポンスなブランクは、リフト時にはウェイトをかければかかるほど魚を浮かし、コアアングラーの高度な意図に応じてくれます。大口径ポッパーのショートポッピングはもちろん、300mmクラスの大型ペンシルも軽快に扱え、超大型ルアーに好反応を示す状況下で威力を発揮する、まさにファイナルスピリットGTを冠するに相応しい最強モデルです。
Angler's Weight : 80kg~(推奨)



OceanRidge PF GT 711 Nano

ROD DETAIL ロッド仕様詳細はP62の一覧表をご覧ください。
Reel Seat : DPS20 (Fuji)
※グリップ寸法表記(製品写真)
A=グリップ全長 B=リール装着時のリールフットからグリップエンドまでの長さ

<p>OceanRidge Reversal GT 80 / Nano</p> <p>Lure MAX 170g</p> <p>Line MAX PE 8</p> <p>Drag Max 14kg/45°</p> <p>Price(税抜) : 75,000-</p> <hr/> <p>Length: 8ft Closed Length: 1737mm Weight: 373g Guide Super Ocean Guide(Fuji)</p>	<p>OceanRidge LC GT 82 / Nano</p> <p>Lure MAX 190g</p> <p>Line MAX PE 8</p> <p>Drag Max 14kg/45°</p> <p>Price(税抜) : 76,000-</p> <hr/> <p>Length: 8ft 2in Closed Length: 1796mm Weight: 378g Guide Super Ocean Guide(Fuji)</p>	<p>OceanRidge PF GT 711 / Nano</p> <p>Lure MAX 210g</p> <p>Line MAX PE 10</p> <p>Drag Max 15kg/45°</p> <p>Price(税抜) : 76,000-</p> <hr/> <p>Length: 7ft 11in Closed Length: 1682mm Weight: 375g Guide Super Ocean Guide(Fuji)</p>	<p>OceanRidge FINAL SPIRIT GT 78</p> <p>Lure MAX 270g</p> <p>Line MAX PE 12</p> <p>Drag Max 17kg/45°</p> <p>Price(税抜) : 80,000-</p> <hr/> <p>Length: 7ft 8in Closed Length: 1645mm Weight: 393g Guide Super Ocean Guide(Fuji)</p>
---	---	--	---



OceanRidge PF GT 711 Nano



OceanRidge PF GT 711 Nano

OceanRidge Bending Curve Load 7kg

オーシャンリッジシリーズ 7kg 静荷重比較

FS 78
PF 711
LC 82
RE 80

オーシャンリッジはGT専用モデルであり、ポッパー、大型ペンシル等の高負荷なルアー使用をメインに想定しています。FS78はハイパワーながらバランスを重視した設計で、中～近距離での大型GTとファイトする際に曲がり支点が近いのでレスポンス良くファイトを展開できます。

※静荷重比較は反発力などロッド特性の全てを表すわけではありません。実際にロッドを曲げた際の荷重のかり方には個人差がありますので、あくまでも目安としてご覧ください。

SHORE

SHORE FISHING

ROCKY SHORE CASTING

RunnerExceed

BLACK FIN SEABASS

Avarice

SHORE CASTING for MONSTER

MonsterImpact

SEABASS and MORE

SilverStream

LIGHT GAME

RealCrescent



RIPPLE FISHER

MORE ABOUT SHORE CASTING MODELS

<リップルフィッシャー・ショアキャスティングロッド解説>

リップルフィッシャーのショアキャスティングカテゴリーは、アジ・メバルを始めとしたライトゲームから、ロックショアのGTといった極限のエクストリームゲームまで幅広く対応できるラインナップです。ターゲットの特性に合わせたシリーズ構成であり、機種ごとに様々なシチュエーションを攻略するための突出した性能を持たせています。各シリーズの特性と調子について解説していますので、特性分布表と合わせてロッド選びの参考になさってください。



ショアキャスティングモデル フィールド・タイプ解説

RealCrescent リアルクレセント・ライトゲームシリーズ フィールド解説	堤防 RC-55/RC-65/RC-57B/RC-67B RC-55・RC-65・RC-57B・RC-67Bは1g前後のジグヘッドの高い使用感を持つ高感度モデルながら、尺アジ・尺メバルも簡単に寄せることができる粘りとパワーを持ちます。極小プラグを使用するメッキやセイゴなど様々なライトゲームに幅広く対応します。	堤防・小磯 RC-75/RC-81/RC-77B RC-75・RC-81・RC-77Bは使用できるルアーの選択幅が非常に広くルアーを制限しません。下限は2g程度のジグ単や極小プラグ、トップウォーターや9cmクラスのミノまで高い汎用性で使いこなします。クロダイやシーバスはもちろん、アカハタやオオモンハタ、インリーフのロックフィッシュ狙いに◎	
	高感度型 81 Stiletto 81スティレットは40tカーボンのみで構成したモデルで、超高感度・高いアクション性能を持つロッドです。僅か7g程度のシンペンも意のままに操り、堤防・河川・小磯とフィールドを選びません。	万能型 Flows 810/96/103 フロウズシリーズの810・96・103は、高感度のティップを搭載し、河川のドリフトといった流れを掴み攻略するためのモデルです。バットパワーはMH、メータークラスも対応可能です。	遠投型 Northern 106/112 ノーザンシリーズの106・112は、ジグ・ジグミノの持つ高い飛距離を最大限に伸ばすためのチューニングをおこなったモデルです。遠投性能を活かしたサーフゲームにも◎
SilverStream シルバーストリーム・ショア&ボートキャスティングゲームシリーズ タイプ解説			

RippleFisher SHORE CASTING MODELS COMPARISON TABLE

リップルフィッシャー・ショアキャスティングシリーズ 特性分布表

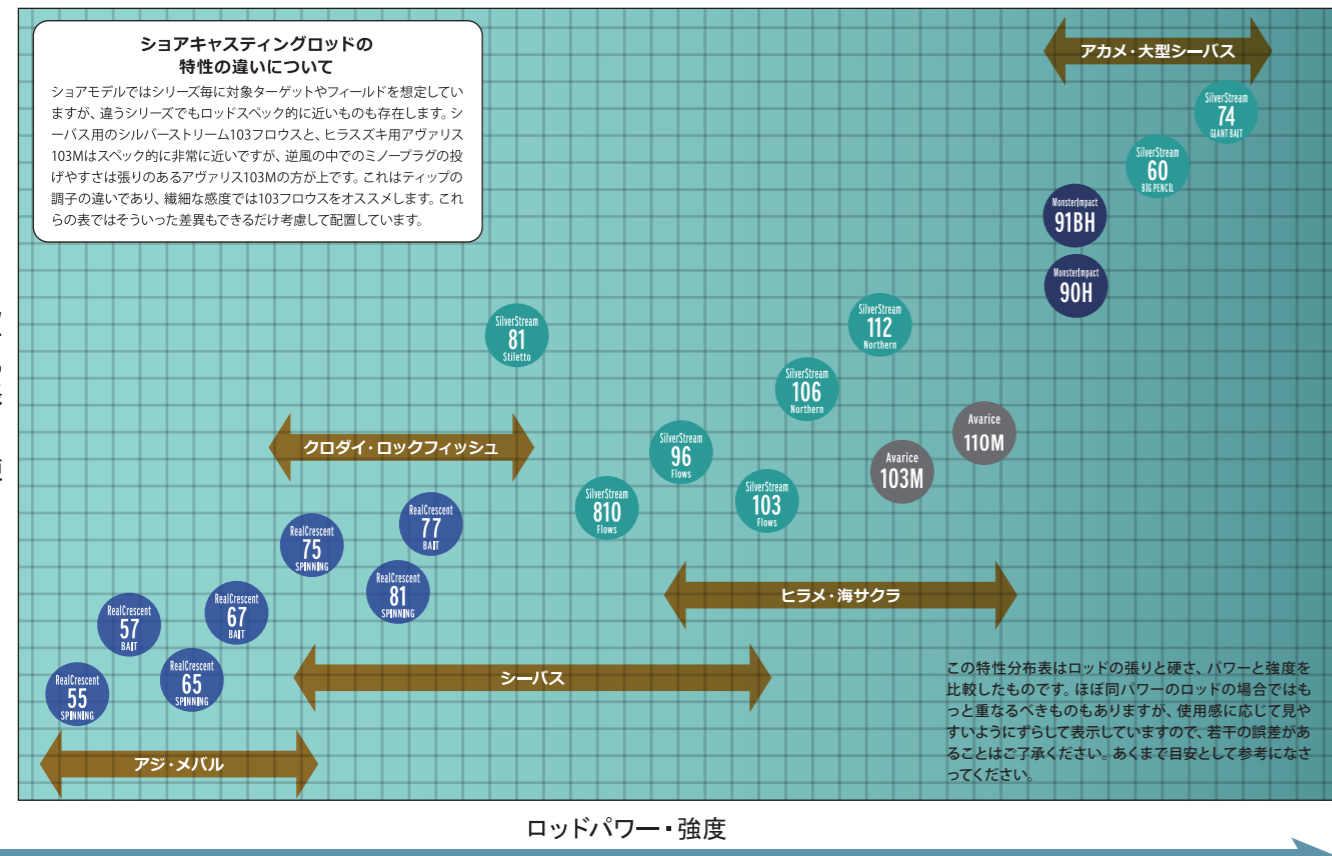

平磯 103M/110M 103M・110Mはティップからベリーの追従性を高めることで、小型ルアー使用時のフックの伸びを最大限軽減する特性です。プレッシャーの高いフィールドや、サラシが薄い状況にも対応します。	特化型 104F 104Fの魅力は超ファストテーパーによる張り感で、抜群の振り抜け、高精度のキャストアキュラシー、魚のコントロール力に特化しています。また非常に、軽快で強風をものともしない、まさにヒラスズキ専用のスペシャルサイズモデルです。	荒磯 106MH/110H 106MH・110Hは、強風が吹き荒れる荒天時でも、ランカーサイズを足元まで寄せることができる高いリフト力が魅力です。10m以上の強風時やしぶきが上がるような高波時にお薦めです。		
大型プラグ 90H/91BH コノシロパターンやマイワシパターンで使用される200mm前後のルアーを軽快に扱えるモデル。パワーと飛距離・軽快さを兼ね備え、ターゲットはメーターオーバーのシーバス・20kgクラスのアカメです。	万能型 110HH/110BHH 15g程度のミノから60gクラスのダイベンまで扱え、1本で様々なパターン攻略で活躍するモデルです。ターゲットはヒラスズキ&青物。堤防・磯・ゴロタ浜、どのフィールドでも活躍します。	操作特化型 101HH 101HHは、シリーズでも最も張りの強いシャープなキャストフィール、そして高い操作性が特徴です。50g程度のジグや重めのシンペン等のライトショアジギングにお薦めです。	マルチピース 113HH 113HHは、仕舞寸法90cmにおさえた携帯性抜群のモデルです。長い距離の歩行や、高低差のある地磯へも安全にエントリー可能です。ダブルフットガイドを採用し強度も抜群です。	
MonsterImpact モンスターインパクト・パワーメソッドシリーズ タイプ解説				
RunnerExceed ランナーエクシード ショアキャスティングゲームシリーズ タイプ解説	メインモデル プラグ・ジグ万能型 911MH/95TC/103H 万能型の3機種は、ダイベン・ポッパー・ジグと一本で様々なアプローチができるモデルです。全体的に強い張り感で、マニュアル度の高い操作性を持ち、喰わせの間やスイム幅の調整が容易です。	ダイベン特化型 102M/104H 110H/107BH ダイベン特化型の4機種はその名の通り、ありとあらゆるダイビングペンシルを様々なフィールドで使いこなすためにチューニングしたモデルです。波高でアクションのピッチが合わせづらい状況でも、追従性の高いベリーが水面を掴み、アクションエラーを低減します。	エクストリームモデル 粘り腰の安定型 100SHH/83HH 離島や南方の堤防・磯といった20kgオーバーのヒラマサ・GT・磯マクロがターゲットです。●100SHHはHHクラスとは思えない軽快さで非常に良好な操作性。60g程度のプラグも扱え、小型ベイトを備える大型ヒラマサに有効です。●83HHは150g以上の大型プラグ・大口径ポッパーを一日を通して軽快に扱えるモデル。ショートレンジで曲げ込みやすくタメを効かせやすい。大型カンパチやGT向きです。	リフト力特化型 100SXH/101BXH リフト力特化型の名の通り、ショアキャスティングロッドで最強のパワーを誇る2機種です。●100SXHはティップまで張り感が強く、キャストの振り抜けや大型プラグのアクション性のキレ重視のモデルです。●101BXHは強い張り感ながらバット部に負荷をかけやすく、ベイトリールの特性の強い巻き上げ力をサポートします。ロングリーダー・磯ハンターのラインシステムも相性◎

RippleFisher ROCKY SHORE CASTING MODELS COMPARISON TABLE

リップルフィッシャー・ロックショアキャスティングシリーズ 特性分布表

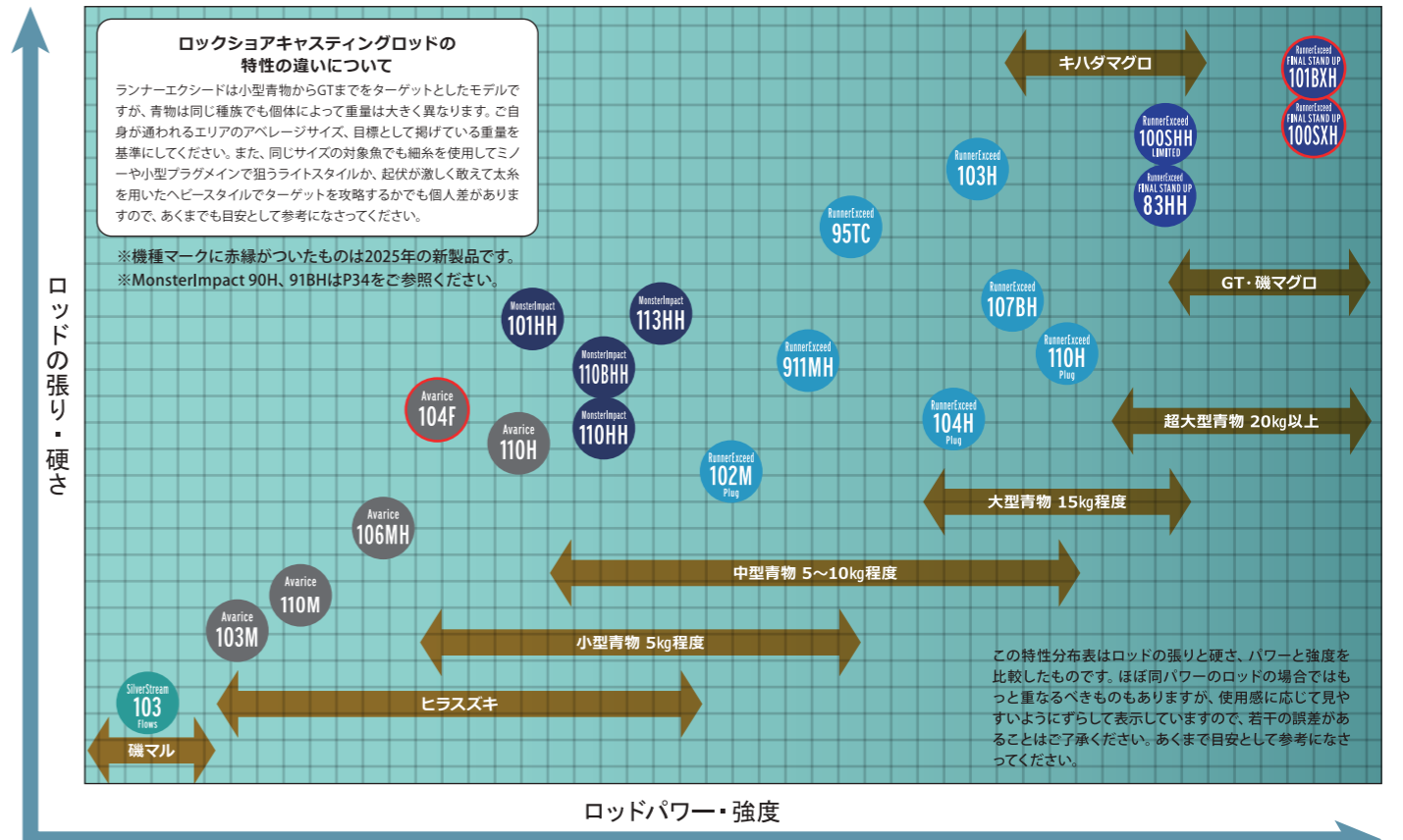

FOR THE CHALLENGE OF EXCEEDING LIMITS

Runner Exceed

ランナーエクシード / ショアキャスティングゲームシリーズ

RunnerExceed Rocky Shore Casting

Kingfish / Yellowtail
Greater Amberjack
GT / Dogtooth Tuna
and more

EXTREME MODEL

NEW FINAL STAND UP 100SXH

NEW FINAL STAND UP 101BXH Bait Model

FINAL STAND UP 83HH

100SHH LIMITED

MAIN MODEL

102M Nano Plug Model

104H Nano Plug Model

110H Nano Plug Model

911MH Nano

95TC

103H

107BH Nano Bait Model

STRENGTH TO ACHIEVE

for challengers aiming beyond

ランナーエクシードは、磯からの大物を狙うために必要な性能を凝縮したロックショアキャスティングロッドシリーズです。ターゲットはブリ・ヒラマサ・カンパチといった青物類から黒潮域のGT・イソマグロなど。厳しいゲームに臨む挑戦者が「獲る」ための性能を徹底的に求めたラインナップを揃えました。

ランナーエクシードシリーズの根底にあるのは、リップルフィッシャーのスピリットである「強さ」です。この強さは単なる硬さではなく、魚へのプレッシャーを掛け続けることができる、曲がり得られる強さを意味しています。

少ないチャンスをたぐり寄せる操作性、アングラーを選ばない安定したキャストフィールとファイト性能を持ったランナーエクシードシリーズは、リップルフィッシャーのコンセプトを体現するブランク設計技術の結晶です。

メインモデルとなる7機種はヒラマサ・カンパチ・ブリといった青物類をターゲットにし、特にヒラマサでは20kgオーバーを視野に入れたモデルまで揃えました。

更に、より厳しいエリアやGTやイソマグロといった規格外の大物を獲るためのエクストリームモデルを2025年にリニューアルし、更なるロックショアゲームの扉を開きます。

限界に挑むアングラーにこそ手にして欲しい、極限状態で確実にアングラーをサポートできる軽快さ、操作感、粘り、強靭さを是非ご体感ください。



RunnerExceed FINAL STAND UP 100SXH



RunnerExceed FINAL STAND UP 100SXH



RunnerExceed EXTREME MODEL

ランナーエクシード・エクストリームモデルは、極限に挑み続ける挑戦者たちに捧げるシリーズです。ロックショアのヘビーゲームは危険と隣り合わせの過酷なフィールドですが、困難を乗り越え、栄光を手にした時の喜びは他には代え難い特別なものがあります。近年ではフィールドの開拓や情報発信が進み、世界各地の未知なる釣り場への挑戦がより身近なものとなっています。しかし、圧倒的な自然の力や未知の強者たちを前にしたとき、人間の知恵や努力が及ばない瞬間は少なくありません。どれだけ経験を積み、準備を万全に整えたアングラーであっても、敗北や挫折を避けられないのが現実です。それだけに厳しく、挑戦の難易度が高いからこそ、この厳しいゲームには挑み続ける価値があるのです。

その挑戦の果てに訪れる興奮と感動。

キャッチした1本には特別な重みと価値が宿り、それはアングラーにとって生涯追い求める目標となるのです。

すべては、その瞬間のために。私たちリップルフィッシャーは、挑戦し続けるアングラーがいる限り、ともに挑み続けます。

2025年にはFINAL STAND UPの基幹となる2機種が新しく生まれ変わります。

数々のフィールドでのテストを重ね完成した「100SXII」と「101BXII」は、ランナーエクシードシリーズ随一のパワーを備えながら、軽快な使用感に磨きをかけました。83HHはショートレンジスの利点を活かし、パワーファイトと大型プラグの使用感を高めたモデルで、限定的なシチュエーションで力を発揮します。100SHH LIMITEDは、EXTREME MODELの中では高い汎用性を持ったモデルで、特殊なカーボン構成で設計されたブランクは高反発でありながらヘビーモデルとは思えない破格の軽快さが特徴のロッドです。これら4つのラインナップは、限界に挑むアングラーのために生まれた、極限の状況下でこそ真価を発揮するリップルフィッシャー渾身のEXTREME MODELです。

2025 NEW

RunnerExceed FINAL STAND UP 100SXH

シリーズ最強のパワーを誇る100SXHは、対大型魚とのファイトも力対力で挑むことのできるハイパワーロッドです。使いこなすにはある程度の体力とスキルが必要にはなりますが、使いこなすことができれば鬼に金棒といえるでしょう。高反発なブランクが大型プラグも弾きだしてくれるため、振り抜くだけで飛距離を出すことができ、軽快なルアー操作とランディング時の魚のコントロールのしやすさが特徴です。このロッドに慣れたころには他では物足りない。そんな気にさせてしまう、アングラーを成長させてくれるロッドです。

RunnerExceed 100SHH LIMITED

使用感はいくまで青物ロッドHクラスの感覚で、ポテンシャルはXHクラスのパワー、それが100SHH/LIMITEDで目指したものです。ロッド全体はティップまで張りがあり、キャスト時はパンツとブランクの反発を利用して気持ちよく弾き出すことができます。150gの大型ルアーのキャスト&操作も良好でありながら、対青物用ロッドとして40g程度のルアーもストレス無くブランクに乗せてキャストしやすく仕上げています。もちろん、反発の強いブランクですので、ジグ操作の相性も抜群です。またファイト時は粘りを見せながら、高速で強靱なリフトパワーで青物10kg程度ならば多少強引なファイトも可能です。100SHH/LIMITEDはバットまで曲がりやすく、アングラーの負担が少ないために通常の青物ロッドのHクラスの感覚でもご使用いただけます。大型青物用として、初めてのショアGT用の1本としてもオススメできる、高弾性カーボンの可能性を追求した一本です。※不定期限定生産モデルになります。

2025 NEW

RunnerExceed FINAL STAND UP 101BXH

ベイトタックルの利点である多様なラインシステムが使えるのはもちろんのこと、シャープなキャストフィールとトルクフルなバットパワーが特徴です。ヘビーロッドとは思えない軽さでバランスに優れるため、案に一日振り続けることが可能です。ショアからのビッグゲームに必要な要素を詰め込み、ベイトタックルを使うことのメリットを存分に感じることのできるロッドに仕上げました。現時点でリップルフィッシャーの考えるビッグゲームでのベイトロッドの答えです。

RunnerExceed FINAL STAND UP 83HH

8フィート3インチというショートレンジスに、より曲げ込んで魚にプレッシャーを与えやすい強靱な粘り腰のパワーを持ったブランク、軽さと強さという相反する要素をハイバランスで実現したスペシャルコンセプトモデルとして83HHは誕生しました。ショートレンジスにすることで高負荷を掛けてのファイトを安定しておこないやすくなり、大型プラグも軽快に振り抜け、より少ない力でフルキャスト可能です。ルアー操作面においても、ハイアビールのポッパー系ルアーを長時間使い続けても体力を温存でき、いざという時に備えてアングラーのポテンシャルを維持します。ショアのビッグゲームは技量、経験が必要なことは言うまでもありませんが、やはり集中力の維持と体力の温存は非常に重要な要素です。軽快な使用感と、レスポンス良くファイトを展開して魚にプレッシャーを与え続けることができる83HHの性能は、不意に襲ってくる大型魚と対峙した時に必ずや大きなアドバンテージをアングラーにもたらしてくれるでしょう。

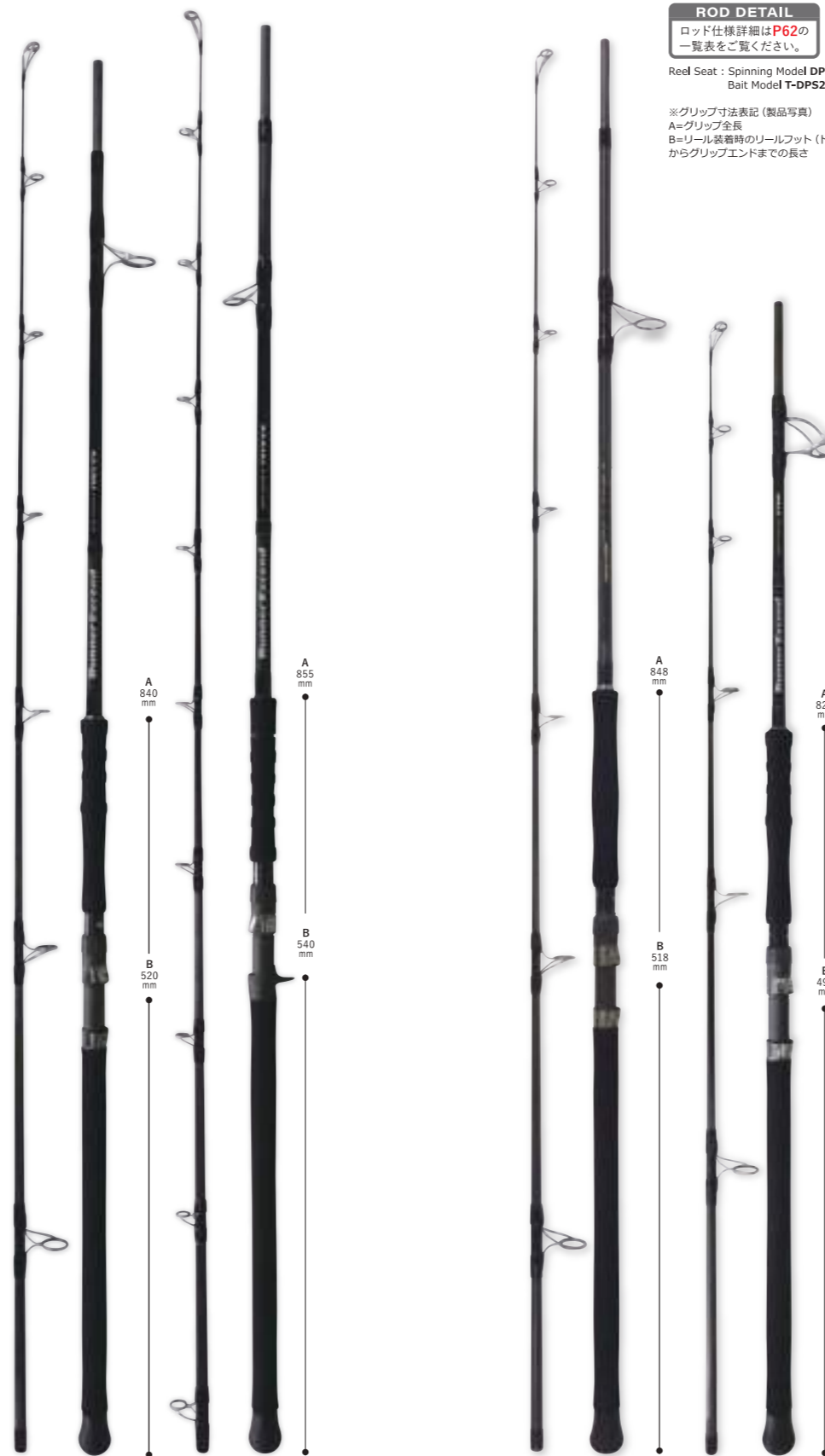

ROD DETAIL

ロッド仕様詳細はP62の一覧表をご覧ください。

Reel Seat : Spinning Model DPS22
Bait Model T-DPS22 (Fuji)

※グリップ寸法表記(製品写真)
A=グリップ全長
B=リール装着時のリールフット(トリカー)からグリップエンドまでの長さ

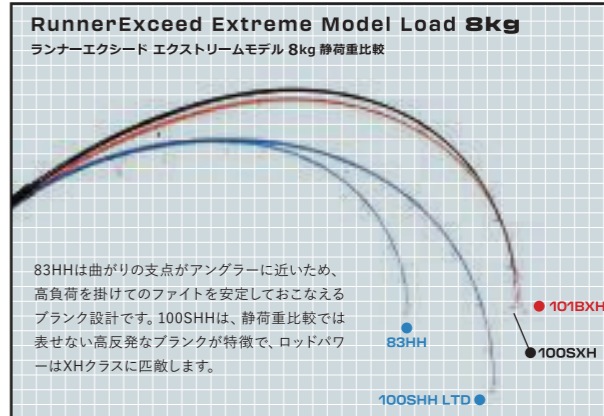

83HHは曲がりの支点がアングラーに近いので、高負荷を掛けてのファイトを安定しておこなえるブランク設計です。100SHHは、静荷重比較では表せない高反発なブランクが特徴で、ロッドパワーはXHクラスに匹敵します。

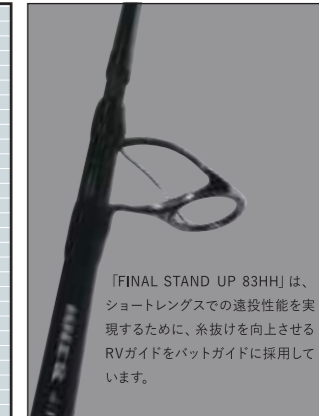

「FINAL STAND UP 83HH」は、ショートレンジスでの遠投性能を実現するために、糸抜けを向上させるRVガイドをバットガイドに採用しています。

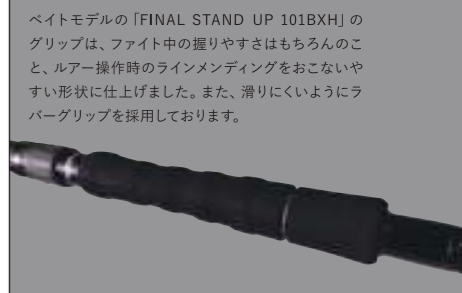
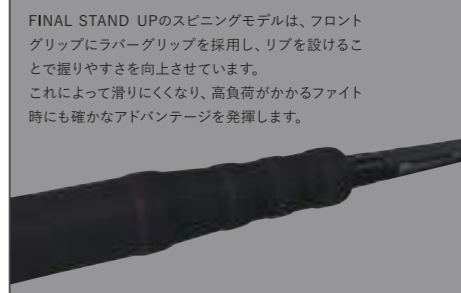

2025 NEW
RunnerExceed
FINAL STAND UP
100SXH

Lure
MAX 180g
Line
MAX PE 10
Drag Max
10kg/45°
Price(税抜) : **86,000-**

Length: 10ft
Closed Length: 1580mm
Weight: 451g
Guide
Super Ocean Guide(Fuji)

2025 NEW
RunnerExceed
FINAL STAND UP
101BXH

Lure
MAX 230g
Line
MAX PE 10
Drag Max
10kg/45°
Price(税抜) : **85,000-**

Length: 10ft 1in
Closed Length: 1589mm
Weight: 449g
Guide
Super Ocean Guide(Fuji)

RunnerExceed
100SHH
LIMITED

Lure
MAX 150g
Line
MAX PE 8
Drag Max
10kg/45°
Price(税抜) : **97,000-**

Length: 10ft
Closed Length: 1579mm
Weight: 405g
Guide
Super Ocean Guide(Fuji)

RunnerExceed
FINAL STAND UP
83HH

Lure
MAX 200g
Line
MAX PE 8
Drag Max
10kg/45°
Price(税抜) : **93,000-**

Length: 8ft 3in
Closed Length: 1310mm
Weight: 364g
Guide
Super Ocean Guide
+ SiC RV Guide(Fuji)



RunnerExceed MAIN MODEL

ランナーエクシードのメインモデルは、近海のブリから沖磯のヒラマサまで幅広いフィールドで青物類を狙うためのラインナップを揃えました。ダイビングペンシルの水絡みを重視しつつ、柔軟かつ強靱なパワーで魚に高負荷を掛けつつ大きくロッドを曲げ込みやすく設計したブランクが特徴のプラグモデル3機種。ジグ・プラグ兼用のスタイルにマッチする汎用度の高い911MHと103H、そしてタフな状況を打破する繊細なアピールが可能な95TC、ロックショアのバイトスタイルのために汎用度の高い設定を持たせた107BH。同じ青物でも、フィールドや状況によって戦略が変わるロックショアゲームを存分に楽しめる厳選した7機種です。

RunnerExceed 102M Nano / PlugModel

プラグギングに特化したライトモデル。20gクラスのミノーから中型ダイビングペンシル等の操作性を追求したソフトティップを搭載し、また、大遠投やヒットレンジが深いときに必要になるジグは90gまで対応可能です。パワー設定は5kgまでのヒラマサ・カンパチ・10kgオーバーのブリを想定。Nanoブランクの特徴を発揮し、溜めながらスピーディーに浮かせるファイトが可能です。

RunnerExceed 104H Nano / PlugModel

扱いやすさとパワーの両立を目指したプラグギング用ショア青物ロッドです。全体的に曲がりを重視した設計で、ダイビングペンシルに代表される繊細なアクション入力と水絡みを要求されるルアー操作も良好なソフトティップを持ちつつ、魚がヒットしてからはロッドを曲げ込むことで想像以上のパワーを発揮します。103Hと比べるとベリーまでの弾性(張り)を落としていますので、足元の攻防でもロッドを立て、溜めしのごことが可能になっています。

RunnerExceed 110H Nano / PlugModel

11ftのロングレンジス・ハイパワーモデルでありながら、同クラスのモデルとは一線を画す軽快なバランスで、持ち重りやダルさを極限まで排除しました。柔軟なティップはラフウォーター時のアクションエラーを低減、フッキング率の向上、また幅広いサイズのプラグの繊細な操作を約束します。ファイトにおける高負荷時にはしなやかにベンドし、バットの粘りを生かした溜めの効くりフタ力を発揮する設計です。

RunnerExceed 911MH Nano

振り抜けよく遠投でき、かつファイト時のバランスを取りやすく調整したオールラウンドモデルです。磯からでも5~6kgをメインに不意の10kgクラスにも対応でき、3~4kgクラスまでは楽にブリ上げ可能なロッドパワーを持たせています。ジグとプラグを両用できる汎用性、脇シャクリが可能なレンジと軽さと張り、掛けてからも暴れさせないロッドバランスで、様々なフィールドに対応します。

RunnerExceed 95TC

95TCは新次元のルアー操作性を実現するために、ハイレスポンスなブランク設計を追求したテクニカルモデルです。晴天無風時に代表される、魚にルアーを見切られやすい状況においても、シンキングミノーやポッパー、ダイビングペンシル、メタルジグなど幅広いルアーを駆使し、アクションの強弱や誘いの間を自在に操って魚をバイトに持ち込むことがメインコンセプトです。シリーズ内のパワー設定ではメインターゲットを5~10kg前後とする911MHの上になります。あらゆる状況下で、ありとあらゆるテクニックを駆使し、これまで難しかった状況を打破する一本、それが95TCです。

RunnerExceed 103H

キャストフィーリングはシャープでキレがありながら、魚とのファイトでは溜めを活かし、ロッド全体で受け止めることができます。ジグアクションも自在に操作可能な設計で、プラグメインでのゲーム展開においては、シャープなキャストフィーリングがお好みの方との相性は抜群です。ペンシルをマニュアルアクションで思いのままに動かしたい、またはポッパーもローテーションに入れておきたいというスタイルの方におススメのモデルです。

RunnerExceed 107BH Nano / Bait Model

ブランクは非常にしなやかで粘り強い特性ながらも、シャープで高精度なキャストを可能とするティップ・ベリー、強靱で溜めの効く高反発なバットを融合しています。バイトタックルの利点を活かし、幅広いサイズのルアーを駆使し、ナイロンやフロロのロングリーダーシステムを存分に発揮できるブランク設計により、足場の悪い磯上でも誰もが伸される事なく、モンスタークラスに挑むことのできるロッドに仕上げられています。

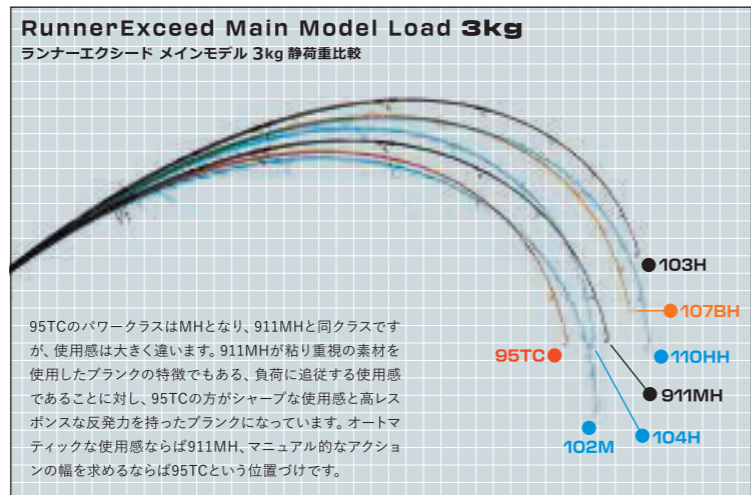

※静荷重比較は反発力などロッド特性の全てを表すわけではありません。実際にロッドを曲げた際の荷重のかかり方には個人差がありますので、あくまでも目安としてご覧ください。

ROD DETAIL ロッド仕様詳細はP62の一覧表をご覧ください。

Reel Seat : Spinning Model **DPS20** / Bait Model **T-DPS22** (Fuji)
※102M・104H・110H・911MH・107BHのブランクにはナノアロイ®素材を使用しています。

※グリップ寸法表記 (製品写真)
A=グリップ全長 B=リール装着時のリールフット(トリガー) からグリップエンドまでの長さ

RunnerExceed 102M / Nano Plug Model	RunnerExceed 104H / Nano Plug Model	RunnerExceed 110H / Nano Plug Model	RunnerExceed 911MH / Nano	RunnerExceed 95TC	RunnerExceed 103H	RunnerExceed 107BH / Nano Bait Model
Lure Plug 20~70g	Lure Plug 40~120g	Lure Plug 40~130g	Lure MAX Jig 100g MAX Plug 80g	Lure MAX Jig 120g Plug 30~90g	Lure MAX Jig 130g MAX Plug 90g	Lure 50~130g
Line PE 1.5~3	Line PE 4~6	Line PE 4~7	Line MAX PE 4	Line MAX PE 4	Line MAX PE 5	Line MAX PE 6
Drag Max 5kg/45°	Drag Max 8kg/45°	Drag Max 9kg/45°	Drag Max 6kg/45°	Drag Max 6kg/45°	Drag Max 8kg/45°	Drag Max 8kg/45°
Price (税抜) : 76,000-	Price (税抜) : 69,000-	Price (税抜) : 77,000-	Price (税抜) : 65,000-	Price (税抜) : 79,000-	Price (税抜) : 68,000-	Price (税抜) : 79,000-
Length: 10ft 2in Closed Length: 1590mm Weight: 290g	Length: 10ft 4in Closed Length: 1615mm Weight: 327g	Length: 11ft Closed Length: 1720mm Weight: 341g	Length: 9ft 11in Closed Length: 1560mm Weight: 304g	Length: 9ft 5in Closed Length: 1495mm Weight: 327g	Length: 10ft 3in Closed Length: 1615mm Weight: 327g	Length: 10ft 7in Closed Length: 1650mm Weight: 374g
Guide SiC-S Titanium frame K Guide(Fuji)	Guide Super Ocean Guide(Fuji)	Guide SiC-S Titanium frame K Guide + Super Ocean Guide(Fuji)	Guide SiC-S Titanium frame K Guide + Super Ocean Guide(Fuji)	Guide SiC-S Titanium frame K Guide + SiC RV Guide(Fuji)	Guide SiC-S Titanium frame K Guide + Super Ocean Guide(Fuji)	Guide Super Ocean Guide(Fuji)

Avarice

アヴァリス / ヒラスズキゲームシリーズ

Avarice / Black fin Seabass Game Black fin Seabass

サラシの広がる磯で狙うヒラスズキは、逆風と激しい潮流、そして不安定な足場と悪条件が当たり前のゲームです。アングラーのアドバンテージは少なく、経験と場を読む力が勝利に導きます。そんなヒラスズキ専用ロッドとしてリップルフィッシャーが生み出したシリーズが「アヴァリス」です。ヒラスズキロッドとしてのスタンダードな性能を研ぎ澄ましつつ、シャープな斬れ味を追求しています。そしてNewコンセプトモデルの104Fが追加になることで、ヒラスズキゲームを次のステージへ牽引していきます。これまでとは違った使用感と攻略法を実現し、ヒラスズキゲームをさらに熱くさせてくれるでしょう。

2025 NEW Avarice 104F

セレクトティブな状況のヒラスズキ攻略をコンセプトに、小型のルアーを使いタイトに狙ってランカーを超えるモンスターサイズをも獲ることのできるスペシャルコンセプトモデルです。10ft4inというややショート気味に設定したレンジは、操作性と取り回しの良さ、風を切った低弾道ピンポイントキャストを可能としました。そしてこだわり抜いたファストテーパーのブランクは、ヒラスズキ特有のショートバイトを拾える繊細なティップを持ち、ファイト時は高い位置で残る支点がレンジの短さを感じさせず、魚のコントロールのしやすさと立ち位置を維持しやすく安全に魚を取り込みます。ヒラスズキゲームに特化したリップルフィッシャーの考えるニューコンセプトロッドです。

Avarice 103M Nano

103というレンジは持ち重りが少なく、操作性と手返しの良さを追求したもので、足場の低い磯、ゴタ浜でのヒラスズキ、小磯でのマルズズキ、サーフのヒラメなど幅広い汎用性を持たせています。ショートレンジでありながら、しっかりとタメが効く調子のブランクは特にこだわって仕上げました。遠投性能と強靭なバットパワーも併せ持ち、ロングレンジスロッドにも負けない性能に取り回しの良さを融合させたヒラスズキロッドの新機軸です。

Avarice 110M Nano

高感度性能を重視しながらも柔軟で繊細なティップも持つ110Mは、ヒラスズキ特有のショートバイトを逃さず、懐の深い曲がり細軸フック使用時の伸びによるバランを軽減して「いなす」ファイトを展開できます。しなやかさとキレを融合させたブランクはシャープなキャストフィールを実現し、ルアーサイズも10cm前後のミノから40gクラスまでストレス無くキャスト可能です。またモンスタークラスのヒラスズキだけでなく、5kgクラスの青物、真鯛等が掛かってもしっかりと対応できるバットパワーを秘め、スタンダードモデルとして相応しい一本に仕上げました。

Avarice 106MH Nano

103Mより高めたバットパワーと絶妙なテーパー設計により、取り回しの良さを保ちつつ11ftクラスの飛距離も実現しています。相手が大きくなるほど分かる懐の深さを持ち、いなしながらスピーディーに魚を操作可能です。ロングレンジの利点であるタメと遠投性能、魚の操作性を10ft6inのブランクに詰め込んだ、進化するカーボン素材の実力を実感していただける一本です。

Avarice 110H Nano

リップルフィッシャーのヒラスズキロッドを代表する一本。フィールドを選ばないレンジとパワー設定で、パワーロッドでありながら扱いやすさを追求しました。逆風を貫くシャープなブランクにより、ライナー弾道でピンポイントを撃ち抜けるシューティングモデルです。ランカーヒラスズキにも動じないバットパワーに、キャスト時は張り、掛ければ粘りへという相反する要素を両立するNanoブランクの特徴も健在です。

ROD DETAIL ロッド仕様詳細はP62の一覧表をご覧ください。

Reel Seat : 104F・103M・110M DPS18 / 他はDPS20

※グリップ寸法表記 (製品写真)
A=グリップ全長 B=リール装着時のリールフットからグリップエンドまでの長さ

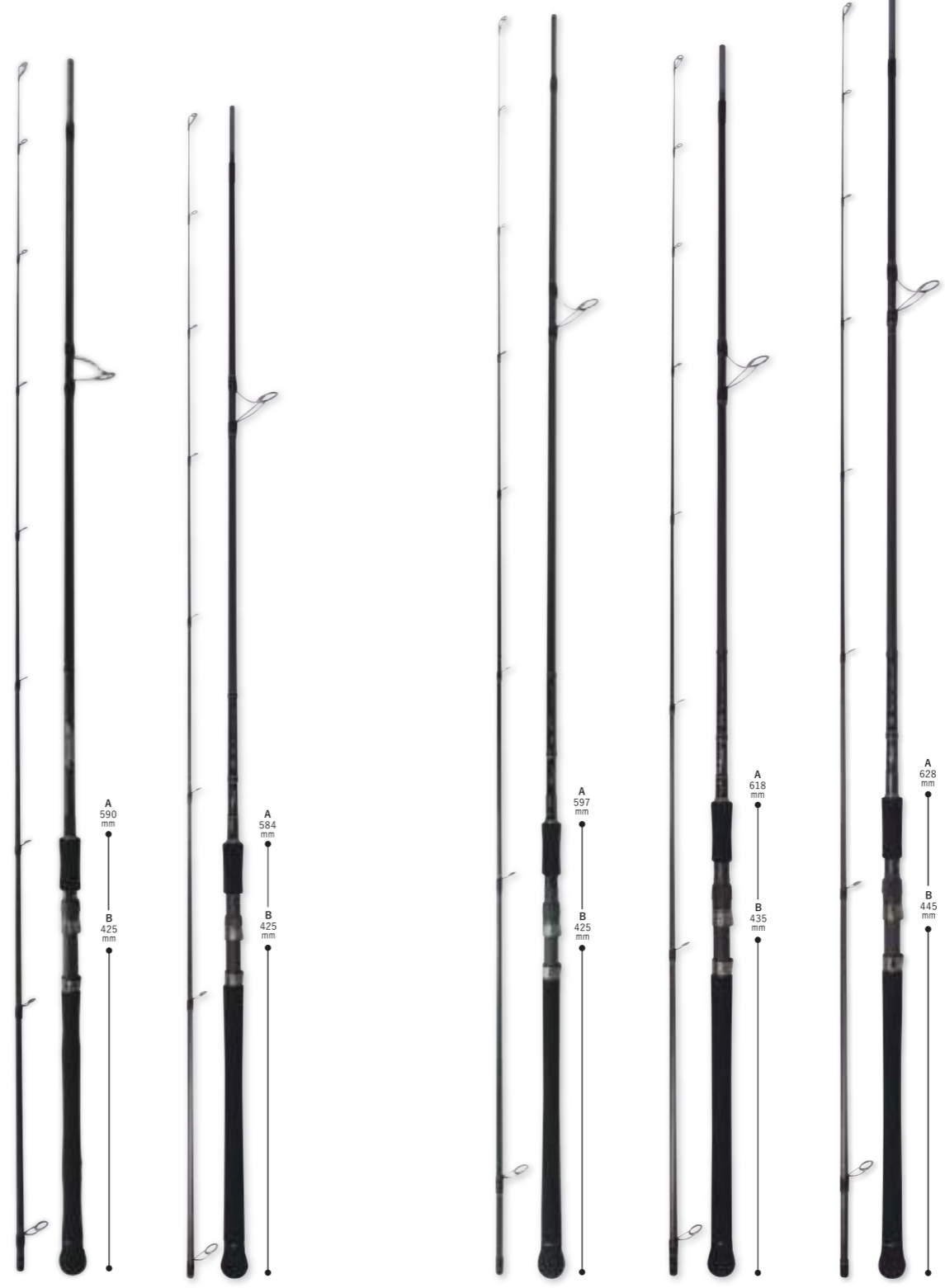

2025 NEW
Avarice 104F

Lure
MAX 38g
Line
MAX PE 2
Price (税抜) : 80,000-

Length: 10ft 4in
Closed Length: 1610mm
Weight: 219g
Guide
SIC-S Titanium frame K-Guide
+ SIC RV Guide (Fuji)

Avarice 103M / Nano

Lure
MAX 40g
Line
MAX PE 1.5
Price (税抜) : 70,000-

Length: 10ft 3in
Closed Length: 1600mm
Weight: 198g
Guide
SIC-S Titanium frame
K Guide (Fuji)

Avarice 110M / Nano

Lure
MAX 40g
Line
MAX PE 2
Price (税抜) : 72,000-

Length: 11ft
Closed Length: 1726mm
Weight: 213g
Guide
SIC-S Titanium frame
K Guide (Fuji)

Avarice 106MH / Nano

Lure
MAX 50g
Line
MAX PE 2
Price (税抜) : 71,000-

Length: 10ft 6in
Closed Length: 1640mm
Weight: 219g
Guide
SIC-S Titanium frame
K Guide (Fuji)

Avarice 110H / Nano

Lure
MAX 60g
Line
MAX PE 2.5
Price (税抜) : 73,000-

Length: 11ft
Closed Length: 1730mm
Weight: 253g
Guide
SIC-S Titanium frame
K Guide (Fuji)



Avarice 104F

Avarice Bending Curve Load 2kg

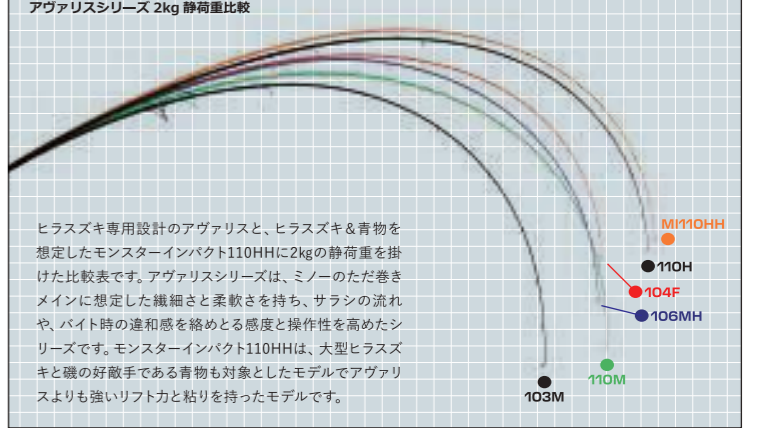

Avarice Bending Curve Load 1kg

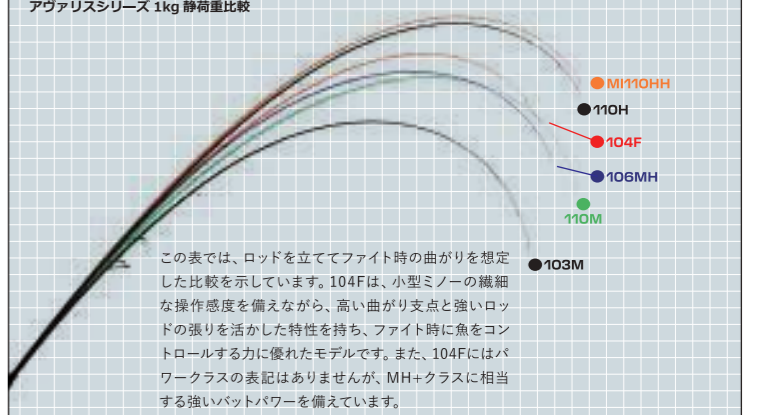

※静荷重比較は反発力などロッド特性の全てを表すわけではありません。実際にロッドを曲げた際の荷重のかり方には個人差がありますので、あくまでも目安としてご覧ください。

MonsterImpact

モンスターインパクト / パワーメソッドシリーズ

MonsterImpact / Shore Casting for Monster Black fin Seabass / BlueRunner / Red Eye / Seabass

モンスターインパクトシリーズは、ヒラスズキやアカメ、シーバス、さらには中型青物をターゲットに設計されたスペシャルクラスシリーズです。変化の激しいロックショアゲームにおいて、現状を的確に対応する力を追求し、大物ロッドの枠を超えたテクニカルな操作性を実現するためにゼロから構築しました。

110HHと110BHHは、高い汎用性を備え、優れた遠投性能や精密なピンポイントシューティング性能により、シビアな攻めが求められる磯からのゲームにおいて大きなアドバンテージをもたらします。柔軟性のあるベリーはトッププラグの操作性を向上させ、強靱なバットパワーは瀬際での大物との攻防や波間での一瞬のチャンスを逃さず、魚を磯にズリ上げる一連の所作をスムーズにおこなえます。これこそが、リップルフィッシャーが追求する「限界を超えるための実釣性能」です。

他にもヒラスズキ&青物用の同コンセプトで平磯対応の101HH、携行性を高めた4ピース設計のパワーモデル113HH/4pcs、シーバス・アカメ用に設計されたショートレングスの90Hおよび91BHなど、ターゲットやフィールドに合わせた多彩なモデルが揃っています。これらの6機種全てが限界を超えるための性能を突き詰めており、モンスターインパクトシリーズを通じてリップルフィッシャーが提案する新たなパワーロッドの形を実感していただけるはずです。

MonsterImpact 90H Spinning Model

シーバスゲームにおけるビッグベイト (70g程度) をストレス無く楽に振り切れつつも、ただガチガチなロッドというわけではなく、下は20gクラスのミノーの操作も可能な繊細さを持たせたスペシャルチューンモデル。大型ベイト (マイワシ、コノシロ、ボラ等) を捕食しているランカーシーバス、アカメをメインターゲットとしているためバットには硬さを持たせ、モンスタークラスをも強引に止められる強さを有します。大型プラグの遠投性、キャスト性能にこだわり、使って気持ちの良いロッド、更なる楽しさを提案するロッドを目指しています。スピニングタックルならではのルアーウェイトの幅があり、生粋のスピニングアングラーのための1本です。

MonsterImpact 91BH Bait Model

91BHはベイトタックルならではのアクラシー性能を突き詰め、130g程度のビッグプラグをも楽に遠投・操作できる安心感のあるブランクを練り上げました。パワーモデルでありながら、20g程度のミノーの存在感も明確に伝える繊細な感度とルアー操作性も併せ持ちます。基本的にはスピニングモデルの90Hと同じコンセプトになりますが、より広いウェイトキャパシティに加え、ベイトタックルの利点である太めのラインとリーダーを使用したラインシステムがセッティング可能となり、より多くの可能性を選択できます。ベイトタックルならではのルアー操作、安定したキャスト精度を生かし、より深いビッグベイトゲームを楽しむための渾身の1本に上げています。

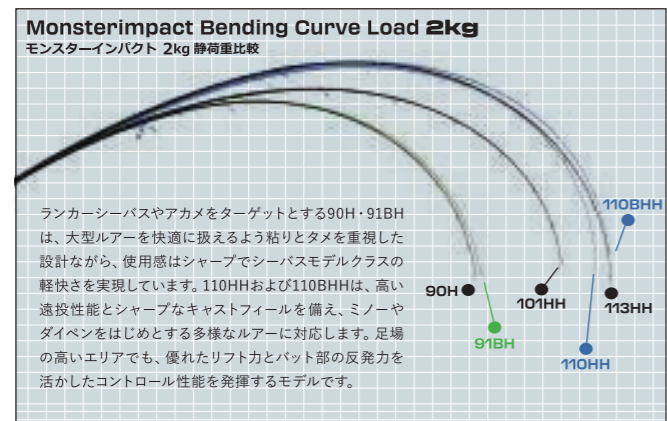

※静荷重比較は反発力などロッド特性の全てを表すわけではありません。実際にロッドを曲げた際の荷重のかかり方には個人差がありますので、あくまでも目安としてご覧ください。

ROD DETAIL ロッド仕様詳細はP62の一覧表をご覧ください。

Reel Seat : Spinning Model MI90H DPS18 / 他はDPS20 Bait Model TCS18 (Fuji)

※MI101HHはブランクにナノアロイ®素材を使用しています。

※グリップ寸法表記 (製品写真)
A=グリップ全長
B=リール袋装着時のリールフットからグリップエンドまでの長さ (ベイトモデルはトリガーからグリップエンドまでの長さ)



MonsterImpact 90H
SPINNING MODEL
Lure 18~70g
Line MAX PE 3
Price (税抜) : 74,000-

MonsterImpact 91BH
BAIT MODEL
Lure 20~130g
Line MAX PE 5
Price (税抜) : 75,000-

MonsterImpact 101HH / Nano
SPINNING MODEL
Lure MAX 60g
Line MAX PE 3
Price (税抜) : 80,000-

MonsterImpact 110HH
SPINNING MODEL
Lure 15~60g
Line MAX PE 3
Price (税抜) : 84,000-

MonsterImpact 110BHH
BAIT MODEL
Lure 15~70g
Line MAX PE 3
Price (税抜) : 85,000-

MonsterImpact 113HH / 4pcs
SPINNING MODEL
Lure MAX 70g
Line MAX PE 3
Price (税抜) : 92,000-

Length: 9ft
Closed Length: 1410mm
Weight: 193g
Guide SIC-S Titanium frame K Guide + SIC RV Guide (Fuji)

Length: 9ft 1in
Closed Length: 1428mm
Weight: 212g
Guide SIC-S Titanium frame K Guide (Fuji)

Length: 10ft 1in
Closed Length: 1585mm
Weight: 270g
Guide SIC-S Titanium frame K Guide (Fuji)

Length: 11ft
Closed Length: 1720mm
Weight: 278g
Guide SIC-S Titanium frame K Guide (Fuji)

Length: 11ft
Closed Length: 1720mm
Weight: 277g
Guide SIC-S Titanium frame K Guide (Fuji)

Length: 11ft 3in
Closed Length: 900mm
Weight: 320g
Guide SIC-S Titanium frame K Guide (Fuji)

MonsterImpact

MonsterImpact 101HH Nano Spinning Model

10ft1inのレングスとショートグリップ設定は、平磯での取り回しを最優先に考えた設定で、よりキャストアクラシーを高め、持ち重りのないバランスに仕上げられています。青物とのファイトを重視し、ナノアロイ®技術を活かしたブランクで衝撃を受け止め、即座に浮かせる設計になっています。ヒラスズキだけでなく、極小ベイト捕食時のルアーサイズを落とす必要があるパターン用の青物ロッドとしてもお使いください。

MonsterImpact 110HH Spinning Model

モンスターインパクト110HHは、柔軟性のあるブランクに張り感を強めに持たせることで、振り抜けの良いキャストフィール、キレのある操作性の向上、そしてバイトのきっかけとなる水中のわずかな情報さえも読み取る感度を研ぎ澄ました。高い足場や沈み瀬が速くに点在する遠浅の磯・ゴロタ浜にも相性が良く、9cmクラスの小型ミノーから青物用ダイビングペンシルも軽快に遠投でき、幅の広いアプローチが可能です。追従性の高い柔軟なベリー部でタメを効かせながらも、バット部の高い反発力と硬さをいかし、規格外の大型ヒラスズキや中型青物でさえも容易にリフトできる強度を備えました。シリーズ最高水準のトータルパフォーマンスを誇るモンスターインパクト110HHは、リップルフィッシャー最先端の技術を実感していただける一本です。

MonsterImpact 110BHH Bait Model

強烈なアゲインストや横風といった難しい状況において、スピニングタックルとは違ったアプローチや攻略方法で、シビアな状況下でこそ真価を発揮するハイレスポンス&ハイパワーベイトモデルです。荒れ狂うセット間の一瞬のサラシのタイミングを逃さない抜群のキャストアクラシー、瀬の間や際にルアーを送り込める高精度のピン撃ちや緩急を付けたアプローチ性能といった、ベイトタックルならではの尖った性能を極限まで磨き上げました。また、中型青物でさえも瀬際や沈み瀬が点在する危険地帯から一気に引きはがすことができるファイトレスポンスとバットパワーは、シリーズ最強クラスです。これまでは攻め切ることができなかった難易度の高いフィールドや腰が引けてしまいそうな荒天時であっても、アングラーに確実なアドバンテージをもたらします。

MonsterImpact 113HH / 4pcs Spinning Model

113HHはヒラスズキや青物を磯から狙う際のアクセスを容易にするパワーバックロッドです。バックバックにもセットしやすい90cmの仕舞寸法により、両手をフリーにすることで高低差が激しい磯や距離のある磯へもリスクや体力の消耗を軽減させることが可能です。もちろん性能面にもこだわり、4pcsとは思えないシームレスな曲がり風を切るシャープなキャストフィールを実現し、小型ミノーからダイビングペンシルまで1本で使用可能な高い汎用性を伴った操作性も持たせています。その場の状況に的確にアジャストしつつ、モンスターヒラスズキや中型青物とも対等にやり合えるパワーとバラしにくさを求めた柔軟なベリー、そして強靱なバットは魚の急激な走りにも対応できます。高反発でありながらタメの効くレギュラーテーパードesignなブランクで、過酷な状況でこそ真価を発揮するロッドです。



VARIOUS TARGET & STYLE

SilverStream

シルバーストリーム / ショア&ボートキャスティングゲームシリーズ

SilverStream / Shore & Boat Casting

Seabass / Flatfish / Cherry Salmon / Others

シルバーストリームは、シーバス、ヒラメ、海サクラといった身近なターゲットを、研ぎ澄まされたスタイルで楽しむことをコンセプトとし、変化と進化を続けているシリーズです。シチュエーションに特化したモデルを網羅し、それぞれの性能をさらに細分化させて研ぎ澄ましていくことがシルバーストリームの真髄です。シリーズ全体は一つの大きなカテゴリーとして構成されていますが、各モデルは明確に尖ったコンセプトを持ち、それぞれのターゲットや状況に特化した性能を発揮します。

「BIG BAIT - ビッグベイト」

コノシロやボラなどの大型ベイトを偏食するシーバスを超大型プラグで狙うためのシリーズ。

「Stiletto - スティレット」

超高感度性能を追求し、アングラーの反応速度を最大限に高めることに挑戦したモデル。

「Flows - フロウス」

遠投性能とトレース時に流れを感じ取る感度を備え、多様なルアーでシーバスやヒラメを攻略するモデル。

「Northern - ノーザン」

ジグやジグミノーを最大限活用し、北日本エリアで海サクラを狙うために開発されたモデル。

このように、シルバーストリームは一般的なロッドとは一線を画します。しかし、その尖ったコンセプトこそが、唯一無二の性能を生み出しています。そして、その性能こそ、シルバーストリームで求めたものなのです。



SilverStream 60 BIG PENCIL (Long Handle)

SilverStream
BIG BAIT Series

コノシロに代表されるシーバスの大型ベイト偏食パターンに有効なビッグルアーを使用した攻略は、ボート・ショアゲーム共に多くのアングラーを魅了しています。シルバーストリーム・ビッグベイトシリーズは、大型から超大型ルアーを自在に操り、エキサイティングなシーバスゲームを多角的に攻略するために開発されたスペシャルモデルです。ビッグペンシルを自在に操るための60 BIG PENCIL、30cmを超えるジャイアントベイトを使用できる74 GIANT BAIT、更に60には遠投用にロングハンドルもオプションで用意しました。

SilverStream 60 BIG PENCIL

ビッグルアーを使用するボートシーバスゲームに適したモデルです。ビッグペンシルのキャスト&アクションを軽快にこなせる設計で、コノシロパターンなどの大型ベイトを偏食するパターンをエキサイティングに攻略できます。また別売りのロングハンドルに交換することで、ミヨシ部での使用や遠投も可能で、ショアでのビッグペンシル等を使用したシーバスゲームにも対応可能です。(ロングハンドル使用時の長さは6.9ftとなります)



Long Handle (60 Optional Parts : 60→69)

シルバーストリーム60ビッグペンシル用の別売り交換用ロングハンドルです。シルバーストリーム60ビッグペンシルにロングハンドルをセットすることで、長さは60から69になり、トリガーを基準にしてグリップエンドは115mm、フロントグリップ側は95mm延長されます。ショア・オフショア問わず遠投に必要なシチュエーション、アクション時・ファイト時の力の入れやすさを求める場合にお選びください。(※ティップ側パーツとのセット販売は致しておりません)

SilverStream 74 GIANT BAIT

74は60より更に2パワーほど上の設定で、300mm・250gを超えるようなジャイアントベイトもストレスなく使用できるスペシャルモデルです。超大型のジョイントルアーもオーバースローで振り切ることが可能ながら、使用感は軽快で3oz程度のルアーも扱うことが可能です。ジョイントルアーにキレのあるアクションをつけることを得意とし、ショア・ボート共に活躍するモデルです。

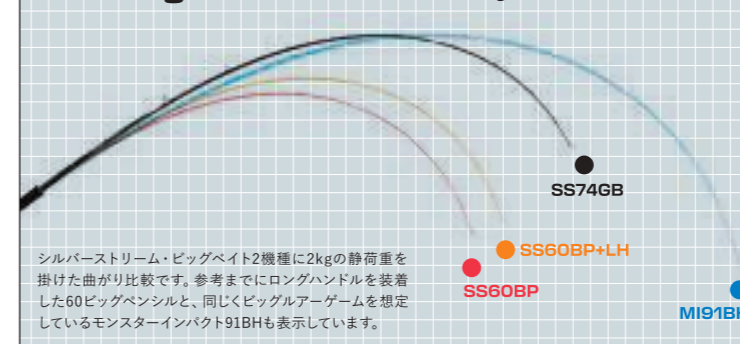
SilverStream BIG BAIT Bending Curve
Load 2kg シルバーストリーム ビッグベイト 2kg 静荷重比較

※静荷重比較は反発力などロッド特性の全てを表すわけではありません。実際にロッドを曲げた際の荷重のかり方には個人差がありますので、あくまでも目安としてご覧ください。



SilverStream 74 GIANT BAIT



SilverStream 60 BIG PENCIL

ROD DETAIL

ロッド仕様詳細はP62の一覧表をご覧ください。

Reel Seat : TCS18 (Fuji)

※グリップ寸法表記 (製品写真)

A=グリップ全長

B=リール装着時のトリガーから

グリップエンドまでの長さ

SilverStream
60
BIG PENCIL

Lure / Comfort Weight
40~150g
Line
MAX PE 6
Price (税抜) : 63,000-

Length: 6ft
Closed Length: 1425mm
Weight: 194g
Guide
SIC-S Titanium frame
LRV Guide(Fuji)

LONG HANDLE/OPTION PARTS

SilverStream
60 BIG PENCIL
Long Handle

Price (税抜) : 18,000-

Length: 705mm
Weight: 163g

SilverStream
74
GIANT BAIT

Lure / Comfort Weight
100~300g
Line
MAX PE 8
Price (税抜) : 67,000-

Length: 7ft 4in
Closed Length: 1550mm
Weight: 262g
Guide
SIC-S Titanium frame
LRV Guide(Fuji)

SilverStream Stiletto/Flows/Northern

シルバーストリームは、シーバス・ヒラメ・クロダイ・海のサクラマスなどの多彩なターゲットを狙うために細分化したラインナップで構成したシリーズです。パワー別のラインナップでなく、コンセプト別に大きく設計の異なるブランクは、研ぎ澄ましたゲームを求めるアングラーにこそ手にして欲しいモデルに仕上げています。

SilverStream 81 Stiletto

28gのルアーもストレス無く使用できながら、8g前後のシンペンを使用しても感度と操作性を失わず、超高感度でありながら負荷に対して適度に追従するブランクにより、信号を伝える「シャープな感度」だけでなく、水の圧までも感じ取る「ソフトな感度」も併せ持ちます。ロッドが伝える信号とアングラーの反応のレスポンスを極限まで近づけることを目指したハイスピードモデル、それこそが81 Stilettoの本質です。

SilverStream 810 Flows Nano

810フロウスは、シーバスロッドで基本となるレンジスの中にしっかりと芯のある強さをバットに秘めさせたシリーズの基幹となるモデルです。特化したのは振り抜けの良さで高感度性能。僅かな流れの変化も読み取り、かつ圧の高い流れの中でも高感度性能を失わずに、レスポンス良くフッキングに持ち込めます。河川・瀬戸などの潮流場から小磯まで、ミノーからバイブ・シンペン・トップまで、810フロウスならば全てに対応可能です。

SilverStream 96 Flows Nano

96フロウスは810よりも大型プラグの遠投性能をアップし、大型河川の河口域、サーフ、干潟などのウェーディングゲームに適したモデルです。96というレンジスを感じさせないブランクバランスで、リトリブ時に少しの違和感も感じ取れるように高感度性能を研ぎ澄ましてあります。遠投先の流れの変化を感じ取るための性能に特化し、ティップはあくまで繊細です。大型プラグだけでなく9cmクラスのミノーも違和感なく扱え、引き物系ルアーとの相性も良好です。より遠くへ、そして繊細に。それが96フロウスのコンセプトです。

SilverStream 103 Flows Nano

103フロウスは足場の低い平磯での磯マル、サーフでの逆風下で求められる遠投性能やパワーを追求したモデルです。ヒラスズキモデルでは難しい中型ミノーの繊細なトレースも容易におこないつつ、ヘビーウェイトルアーも振り抜け良く遠投できます。ロングレンジスながらブランクのブレを極限まで抑えているために、シャキッとした使用感は維持しています。曲がるほどに絞り出されるブランクパワーは磯場や荒れる波打ち際からランカーサイズを引き出すこともスムーズにおこなえます。

SilverStream 106 Northern Nano

50gまでのメタルジグ・ジグミノーを足場の高い磯場、難易度の高い岩場や根周りがキツイ場所等でクイックにキャスト&トレースさせて狙う際に最適なモデルです。シャープ且つ正確なピンポイントキャストを得意とし、ジグ操作時の感度も優れています。使用感はシャープですが、ファイト時はしなやかにティップが魚をいなし、口切れを防止します。また、ストラクチャーに潜ろうとする魚の動きを強引なやり取りで制御するバットパワーも備えています。

SilverStream 112 Northern

超遠投モデルである112ノーザンはシャープなロッドでありながら、サーフなどの大場所で60gまでのメタルジグ、ジグミノーをしっかりと胸にのせてキャストしやすく、横風の中でも飛距離を伸ばすことが可能です。高感度性能も研ぎ澄ましており、ポイントが遠かったり、広範囲を探りたい場合に強い武器となる一本です。また、ロッドの長さを活かして手前の根をかわしやすく、座布団ヒラメでも底から引きはがせる強靭なバットパワーも特徴です。

ROD DETAIL ロッド仕様詳細はP62の一覧表をご覧ください。

Reel Seat : 81ST DPS17 Flows Series DPS18 Northern Series DPS20(Fuji)
※Flows3機種、106Northernにはナノアロイ®素材を使用しています。

※グリップ寸法表記(製品写真) A=グリップ全長 B=リール装着時のリールフットからグリップエンドまでの長さ

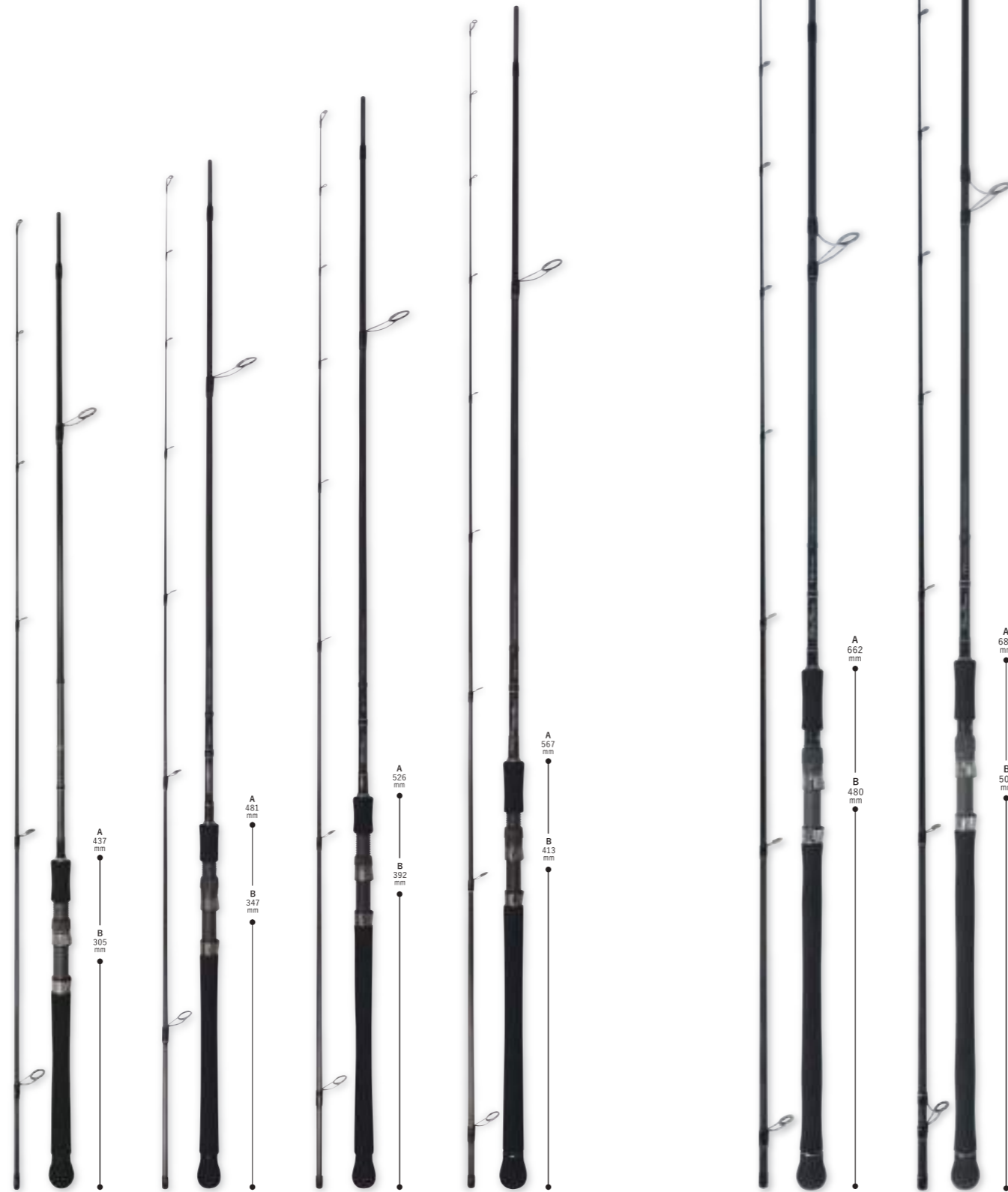

SilverStream
81
Stiletto

Lure
7~28g
Line
PE 0.6~1.2
Price(税抜) : 70,000-

Length: 8ft 1in
Closed Length: 1275mm
Weight: 126g
Guide
TORZITE Titanium frame
K Guide(Fuji)

SilverStream
810
Flows / Nano

Lure
MAX 32g
Line
MAX PE 1.5
Price(税抜) : 68,000-

Length: 8ft 10in
Closed Length: 1400mm
Weight: 160g
Guide
TORZITE Titanium frame
K Guide(Fuji)

SilverStream
96
Flows / Nano

Lure
MAX 38g
Line
MAX PE 1.5
Price(税抜) : 69,000-

Length: 9ft 6in
Closed Length: 1490mm
Weight: 196g
Guide
TORZITE Titanium frame
K Guide(Fuji)

SilverStream
103
Flows / Nano

Lure
MAX 42g
Line
MAX PE 1.5
Price(税抜) : 70,000-

Length: 10ft 3in
Closed Length: 1605mm
Weight: 196g
Guide
TORZITE Titanium frame
K Guide(Fuji)

SilverStream
106
Northern / Nano

Lure
30~50g
Line
MAX PE 1.5
Price(税抜) : 70,000-

Length: 10ft 6in
Closed Length: 1640mm
Weight: 220g
Guide
SiC-S Titanium frame
K Guide(Fuji)

SilverStream
112
Northern

Lure
30~60g
Line
MAX PE 1.5
Price(税抜) : 78,000-

Length: 11ft 2in
Closed Length: 1754mm
Weight: 255g
Guide
SiC-S Titanium frame
K Guide(Fuji)

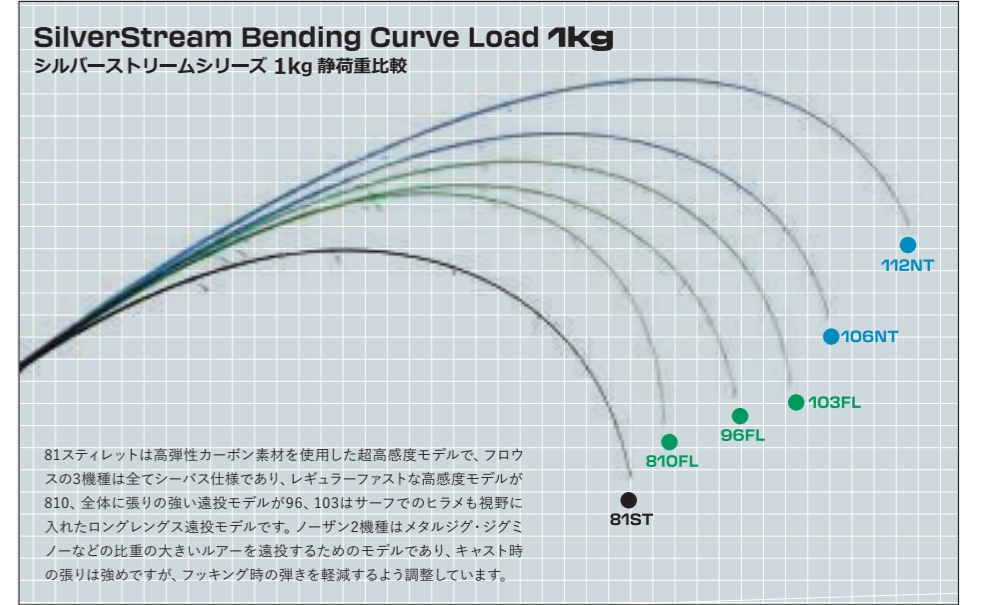

※静荷重比較は反発力などロッド特性の全てを表すわけではありません。実際にロッドを曲げた際の荷重のかかり方には個人差がありますので、あくまでも目安としてご覧ください。



SilverStream 81 Stiletto



SilverStream 106 Northern



SilverStream 81 Stiletto

RealCrescent

リアルクレセント / ライトゲームシリーズ

RealCrescent / Light Game

Horse-mackerel / Rock Fish / Seabream and more

リアルクレセントシリーズは、ライトゲームをより奥深く楽しむ為に、シンプルな基本性能を研ぎ澄ました。ジグヘッド単体でのゲームを深く追求できるだけの操作性と感度を軸としつつ、クロダイやロックフィッシュゲームも楽しめるパワーの融合を実現しています。手にしたアングラーにクセを感じさせない使用感でありながら、手に馴染むごとにシャープでパワフルなブランクの特性が明確になるように、使い心地には徹底的にこだわりました。

リップルらしさを感じていただける高感度性能、軽快さ、そして美しいベンドカーブとパワーにより、ライトゲームの自由度を損ねずにアングラーのスキルに応える新次元のベーシック・ライトゲームモデルがリアルクレセントです。

ラインナップも厳選し、スピニングモデル4機種にベイトモデル3機種の全7機種。全てが高い汎用性能を持ち、多種多様なフィールドでライトゲームの可能性を広げるポテンシャルを持たせています。ぜひ、リアルクレセントで次のライトゲームステージを目指してください。

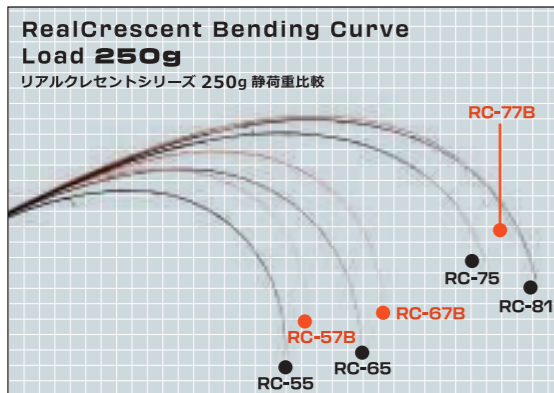

最もベーシックなライトゲームロッドとしてはRC-65、ジグ単がメインのゲームにはRC-55、キャロやメタルジグを使用するゲームにはRC-75という位置付けです。RC-81はパワー的には強いですが、幅広いルアーを使いこなすためにロッド全体で曲がるしなやかな特性を持っています。ベイトモデル3機種はRC-57はジグ単メイン、RC-67はジグ単・プラグ用に最適な張りとし調子、RC-77はシリーズでは最も張りのある高汎用モデルです。

※静荷重比較は反発力などロッド特性の全てを表すわけではありません。実際にロッドを曲げた際の荷重のかかり方には個人差がありますので、あくまでも目安としてご覧ください。

Spinning Model

RealCrescent RC-55

軽量ジグヘッド単体をメインにしたゲームに最適なモデル。キレのあるシャープな調子ですが、高反発なブランクの特性を活かすことでキャスト時には曲がりながらスバッと振り抜くことが可能です。またバイトの信号だけでなく、潮の圧を聞き分ける奥の深い高感度性能も大きな力となるでしょう。PE、ナイロン、フロロ、エステルと様々なラインにも対応します。

RealCrescent RC-65

スピニングモデルの中で中核をなす基本モデルです。しなやかなティップに張りのあるベリー、強靱なバットとややファストな調子ですが、曲がりのバランスには徹底的にこだわり、途切れの無いシームレスな使用感を体感できます。ジグ単からプラグ、キャロにライトワインドなど、1本で幅広いルアーを使いこなせる仕上がりにっており、様々なフィールドで活躍するでしょう。

RealCrescent RC-75

シリーズ中で最もシャープなブランクにより、アジ・メバルだけでなく各種ロックフィッシュ・クロダイ・シーバスなどのライトゲームにも対応します。流れのあるエリアでも感度を失わない張りのあるティップで、キャロやテキサスなど各種リグからプラグ、メタルジグなどを高いレスポンスで操作可能です。バットパワーは十分に持たせていますので、尺超えのロックフィッシュからクロダイ50cmオーバーも対応可能です。

RealCrescent RC-81

キャロ、フロートリグの使用をメインとするロングレンジモデルですが、3~5gほどのジグ単の使用も良好なロングレンジモデルです。RC-75に比べるとティップの張りを落としており、長尺ロッドでありながら軽快な使用感を実現しています。また遠距離での感度も十分に持たせていますので、フォーリングを重視してボトムを広く探っていくゲームにも優れたモデルです。

Bait Model

RealCrescent RC-57

ベイトモデルの特性を発揮できるように張りを強めたブランクながら、キャストフィールを追求したフィネスモデルです。軽量ジグヘッドをしっかりブランクに乗せやすく調整しており、1gアンダーのジグヘッドもストレスを感じることなくキレのあるキャストが可能です。またジグ単だけでなく、極小プラグのデッドスローリトリブなど、巻きの感度が求められるゲームにも最適な仕上がります。

RealCrescent RC-67

入り込むティップにベリーからバットまで張りを持たせたファスト気味の調子で、ベイトモデルにおけるライトゲームの基本となるモデルです。軽量ジグヘッドのキャスト&操作も良好で、各種リグからプラグ、メタルジグなどの幅広いルアーをストレス無く使用できます。リフトアンドフォールや流し釣りなど、ベイトモデルの大きな利点である巻きからクラッチフリーへの高いレスポンスにより、新たなライトゲームが体感できるでしょう。

RealCrescent RC-77

各種ロックフィッシュからクロダイ・シーバスにターゲットを絞ったミドルクラスのベイトモデルです。ボトムのズル引きからリフトアンドフォール、プラグを使用したリアクションの釣りまでカバーし、ライトラインでおこなう繊細な五目釣りに最適です。調子はティップまで全体に張りを強く設定していますので、15gまでの幅広いルアーをフルキャスト可能で、不意の重物をボトムから引き剥がすバットパワーも併せ持ちます。



ROD DETAIL ロッド仕様詳細はP62の一覧表をご覧ください。

Reel Seat : Spinning Model VSS16 / Bait Model PMTS17 (Fuji)
※全機種ブランクにはナノアロイ®素材を使用しています。

※グリップ寸法表記 (製品写真)

A=グリップ全長

B=リール装着時のリールフットからグリップエンドまでの長さ

ベイトモデルはトリカーからグリップエンドまでの長さ

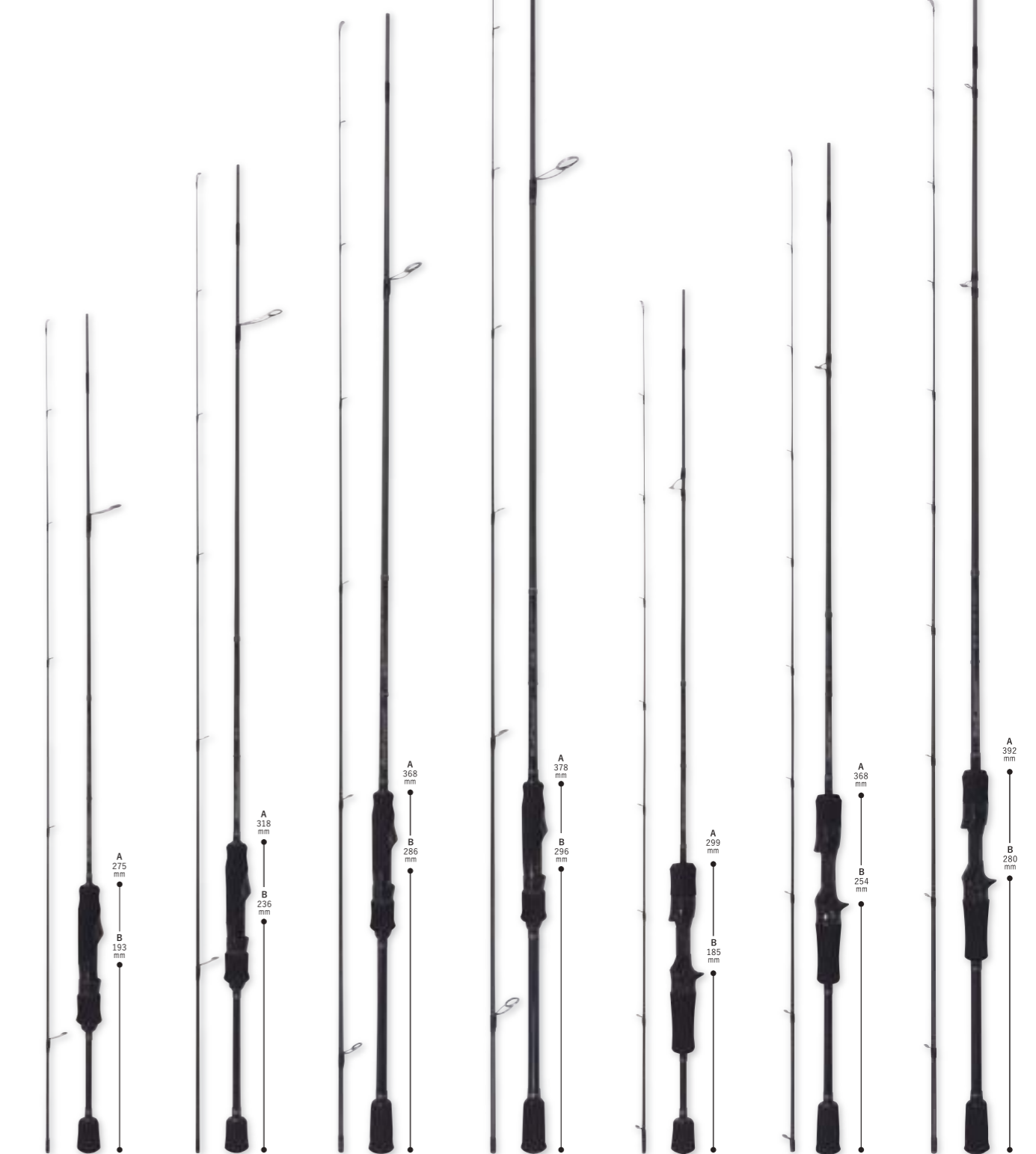

RealCrescent
RC-55
Spinning Model

Lure
JH 0.2~3g
Line
PE 0.2~0.4
FC-NY ~3lb
Price (税抜) : 40,000-

Length: 5ft 5in
Closed Length: 853mm
Weight: 54g
Guide
TORZITE Titanium frame
K Guide (Fuji)

RealCrescent
RC-65
Spinning Model

Lure
JH 0.3~6g
Plug 1.8~4.5g
Line
PE 0.2~0.4
FC-NY ~3lb
Price (税抜) : 42,000-

Length: 6ft 5in
Closed Length: 1004mm
Weight: 61g
Guide
TORZITE Titanium frame
K Guide (Fuji)

RealCrescent
RC-75
Spinning Model

Lure
Rig 2~14g
Plug 2.5~11g
Line
PE 0.3~0.8
Price (税抜) : 47,000-

Length: 7ft 5in
Closed Length: 1157mm
Weight: 79g
Guide
TORZITE Titanium frame
K Guide (Fuji)

RealCrescent
RC-81
Spinning Model

Lure
2~17g
Line
PE 0.4~0.8
Price (税抜) : 50,000-

Length: 8ft 1in
Closed Length: 1265mm
Weight: 86g
Guide
TORZITE Titanium frame
K Guide (Fuji)

RealCrescent
RC-57
Bait Model

Lure
0.5~5g
Line
PE 0.2~0.5
Price (税抜) : 42,000-

Length: 5ft 7in
Closed Length: 876mm
Weight: 69g
Guide
TORZITE Titanium frame
K Guide + RV Guide (Fuji)

RealCrescent
RC-67
Bait Model

Lure
0.8~8g
Line
PE 0.3~0.6
Price (税抜) : 45,000-

Length: 6ft 7in
Closed Length: 1025mm
Weight: 78g
Guide
TORZITE Titanium frame
K Guide + LRV Guide (Fuji)

RealCrescent
RC-77
Bait Model

Lure
2~15g
Line
PE 0.4~0.8
Price (税抜) : 47,000-

Length: 7ft 7in
Closed Length: 1190mm
Weight: 92g
Guide
TORZITE Titanium frame
K Guide + LRV Guide (Fuji)

RippleFisher Engineered
GEARS & GOODS



2025 NEW RF Measure Release Mat

RF メジャーリリースマット
記録級の魚を狙うロックショアゲームでの使用を想定し、魚体にやさしく、安全に計測・リリースするために開発しました。魚をマットに寝かせた後は、両サイドの取っ手を掴むことで持ち上げることができます。半面はポケット状になっているので、傾けてもずり落ちることがありません。ポケット内部には水抜き穴を採用していますので、釣行後に丸洗いしても乾きやすく、清潔に保つことができます。持ち上げるための取っ手にもこだわり、大物(70kg前後)を持ち上げられるように十分な強度を持たせています。

Price: 未定

- 本体外寸: 900×1740(mm)
- 自重: 約1600g
- 付属品: ステンレスカラビナ(ASANO)
- 素材: ターポリン



more detail



・ポケットに魚体を入れることで運搬時の落下を防ぎ、魚に優しく安全にリリース可能です。



・取っ手部分はしっかりと補強していますので、大型魚にも安心して使いただけます。



RFメジャーリリースマットを小さく折りたたむことで、ご自宅での保管やタックルボックス内の収納もコンパクトです。移動時にはRFメジャーリリースマットに付属するカラビナを、別売りのRFウォーターブルーバックパックの上部のD管に装着し、バッグ中央のベルトで縛り固定することでスムーズに持ち運ぶことができます。

Massivo(マッシボ)は、恵まれた体格の方にも対応可能なサイズラインナップをご用意しています。左のマークがある製品情報をご参照ください。

RF GRIZZLE POWERED GLOVE

RF グリズルパワードグローブ
リップルフィッシャーオリジナルのフィッシンググローブです。耐久性、グリップ力、フィット感に優れたナノフロント素材を採用し、更に防滑ゴムを配置することで、対大物用により強力なグリップ力を求めました。素材自体の薄さ、しなやかさもあり、オフショア、ショア問わずに様々なシーンで活躍します。

Price: 8,500円(税抜)

●サイズ: M・L・LL・Massivo 3L



more detail

●手のひら・指先に使用しているナノフロント素材は高強度の極細繊維素材であり、水に濡れた状態でも高いグリップ力を発揮します。防滑ゴムは大物との長時間ファイト時の支え部分になる指の根元関節部に配置しました。手の甲部分は吸水速乾性に優れた伸縮率の高いストレッチハニカムを採用。指の片側部分はメッシュ仕様で、通気性も高く、長時間の使用でも快適です。



RF Multi Container M / L

RF マルチコンテナ

Price: M:5,500円/L:6,500円(税抜)



more detail

- 外形寸法: M: 横260mm・縦100mm・高さ100mm
L: 横360mm・縦120mm・高さ120mm
- ルアー: M: ~240mm/L: ~350mmクラスまでを収納可能
- 素材: 外側: ナイロン / 内側: ターポリン

RippleFisher × Stream Trail
RF Waterproof Back Pack

RF ウォーターブルーバックパック

Price: 23,000円(税抜)



more detail

- サイズ: 幅39×奥行34×高さ62.5cm 容量: 60L
- 素材: ターポリン、ポリエステル(バック本体)
- カラー: ブラック ●ロッドホルダー付き

RF Reel & Spool System Bag

RF リール&スプール システムバッグ

Price: 12,000円(税抜)

- 本体外寸: 42×31.5×14.5(cm)
- 付属品: 仕切り 3種類
(カット可能 大40cm-5枚 / 中19cm-2枚 / 小10cm-6枚)



more detail

- リール収納例
- キャスティング (大型SW)
14000~18000番×2台+替えスプール×4個
- ジギング (中型SW)
6000番×2台+8000番×2台+替えスプール×1個

RF Knot Tightener

RF ノットタイトナー (大小・2本セット)

Price: 8,000円(税抜)



more detail

- サイズ
大・全長: 167mm / 直径: 25mm
小・全長: 149mm / 直径: 21mm
- ※本体はカーボン製 (表面ラバー製)
- ※金具はアルミ製、リング部はステン製になります。

RF Multi Shaft

RF マルチシャフト

M / 2pcs Price: 37,000円(税抜)

- 展開全長: 2640mm 仕舞寸法: 1435mm ●Weight: 612g
- 先径: 25mm (先端金具下計測) 元径: 30.5mm (エンドラバー上計測)

L / 3pcs Price: 47,000円(税抜)

- 展開全長: 3900mm 仕舞寸法: 1435mm ●Weight: 765g
- 先径: 22mm (先端金具下計測) 元径: 30.5mm (エンドラバー上計測)



トップ部キャップと本体金具部はネジ込み固定可能



more detail

RF Extension Shaft

Price: 13,000円(税抜)

RFマルチシャフト用の延長アイテムです

RF エクステンションシャフト

- 全長: 1360mm ●Weight: 217g



more detail

ONLINE SHOP "RIPPLEFISHER CLUB" ONLY

オンラインショップ限定製品

RF GAFF SHAFT

Price: 23,000円(税抜)

RF ギャフシャフト

- レンジス・自重: 約1025mm (約373g) ●対象魚: 大型青物・マグロ類 ●ネジ規格: ウィットW1/2 (4分ネジ)
- ※ギャフは付属いたしません。シャフト単体の販売となります。



more detail

RF MORI

Price: 30,000円(税抜) ※全レンジス一律

RF モリ・カーボン製鋸シャフト

- レンジス・自重: 1800mm (約545g) / 2000mm (約580g) / 2200mm (約620g) ●推奨鋸歯: ASANO モリッパ / ASANO S型モリッパ



more detail

Morippa Wire Set

モリッパ・ワイヤーセット

- 鋸刃 (ASANO) ・モリッパ / モリッパS型 (2タイプ)

Price: 2,500円(税抜)

※全タイプ一律・1個



- 全長: 約525mm

RF-MORIとセットでの使用を想定した製品です。鋸刃は信頼のおけるASANO製のステンレス鋸「モリッパ」と「S型モリッパ」を採用。



more detail



https://ripplefisher-jshop.com/

リップルフィッシャークラブにてメンバー登録(無料)していただく。期間限定のカタログ無料配布の申し込みや、限定ロッドや新製品発売スケジュール、グッズの入荷状況などの最新情報を受け取ることができます。

2025 NEW
RF Long Sleeve T-Shirt



Massivo(マッシボ)は、恵まれた体格の方にも対応可能なサイズラインナップをご用意しています。左のマークがある製品情報をご参照ください。

RF ロングスリーブTシャツ Price: 6,500 円(税抜) ●生地:コットン100% ●サイズ:M・L・LL・3L ●カラー:ブラック・ホワイト



more detail



2025 NEW
RF Original T-Shirt

RF オリジナルTシャツ Price: 未定 ●生地:コットン100% ●サイズ:M・L・LL・3L ●カラー:ブラック・ホワイト



more detail



2025 NEW
RF Larus Mesh Cap

RF ラルスメッシュキャップ Price: 6,500 円(税抜)

- サイズ:フリー
- カラー:ブラック



more detail



- 素材
頭部分:ナイロン86%、ポリウレタン14%
メッシュ部分:ポリエステル100%
つば部分:ナイロン100%

2025 NEW
RF Flex Fishing Shorts

RippleFisher × ON-YO-NE



RF フレックスフィッシングショーツ

Price: 11,000 円(税抜)
※Massivoサイズ 12,000 円(税抜)

- カラー:ブラック・ネイビー
- サイズ:M・L・O (XL)
- BBO (XL-WIDE)
- Massivo 3L
- Massivo 4L
- 素材:ナイロン87%
ポリウレタン13%



more detail



2025 NEW COLOR
RF Cool Hoodie Shirts

RF クールフーディーシャツ

Price: 12,000 円(税抜)

- 生地:ナイロン91%・ポリウレタン9%
- サイズ:M・L・LL・3L・Massivo 4L・Massivo 5L
- カラー:フォグブルー・ブラック

※Massivoサイズのみ
スモークブルーの在庫有り



more detail



RippleFisher × ON-YO-NE
RF Shell Jacket 2024

RF シェルジャケット 2024 ●生地:ON-YO-NE製プレステック

- (3レイヤー透湿素材)
- サイズ:M・L・O (XL)
- BBO (XL-WIDE)
- Massivo XL
- Massivo 3L
- Massivo 4L
- カラー:レッド×ブラック
ブラック



more detail



RippleFisher × ON-YO-NE
RF Inner Jacket

RF インナージャケット

Price: 19,500 円(税抜)

- カラー:ブラック
- サイズ:M・L・O (XL)
- XO (XXL) XXO (4L)
- 素材:ナイロン85%
ポリウレタン15%



more detail



RF VENTILATION HAT

RF ベンチレーションハット

Price: 6,000 円(税抜)

- 表生地:ナイロン100%
- 裏生地:ポリエステル100%
- サイズ:フリー
- カラー:ブラック・ネイビー
チャコールグレー



more detail



RF Flat Visor Cap

RF フラットバイザーキャップ

Price: 5,000 円(税抜)

- 生地:コットン100%
- サイズ:フリー
- カラー:ブラック・ネイビー
チャコールグレー



more detail

RF Dry Polo Shirts

RF ドライポロシャツ

Price: 3,500 円(税抜)

- 生地:ポリエステル100%
- サイズ:M・L・LL・3L
- カラー:ブラック・ホワイト・ネイビー



more detail



RF 自動膨張式ライフジャケット ウェストベルトタイプ

Price: 23,000 円(税抜)

- YMG-9320RS 膨脹式ライフジャケット (水感知機能付き)
- 小型船舶用救命胴衣 Type A
- 国土交通省型式承認品 (さくらマーク)
- サイズ:胴囲 70~100cm
- 生地:ナイロンコーデュラ500D+PVCターポリン
- カラー:ブラック



more detail

独自のレールシステムによりU字型の気室がスムーズに膨らみ、安定した浮き姿勢を保ちます。

RF Original Wappen

RF オリジナルワッペン 丸・角 / アイロン接着

丸タイプ Price: 1,000 円(税抜)

角タイプ 大 Price: 1,200 円(税抜)

角タイプ 小 Price: 750 円(税抜)



more detail



RF Original Rod Belt

RF オリジナル ロッドベルト

大サイズ Price: 780 円(税抜)
345mm (2本セット)

小サイズ Price: 680 円(税抜)
220mm (2本セット)

- 素材:ネオプレーン



more detail



RF Domed Sticker

RF ドームステッカー

Price: 1,500 円(税抜)

- カラー:シルバー
- サイズ:54mm×122mm



ドカットの上蓋中央にぴったり貼れるサイズとなっております。耐水性・傷にも強い素材です。



more detail

RF 自動膨張式ライフジャケット サスペンダータイプ

Price: 21,000 円(税抜)

- YMG-2520RS 膨脹式ライフジャケット (水感知機能付き)
- 小型船舶用救命胴衣 Type A
- 国土交通省型式承認品 (さくらマーク)
- カラー:ブラック



more detail

RF Cutting Sticker

RF カuttingステッカー

- 素材:塩ビ製 耐水性

特大・ステッカー本体 158mm×800mm

- カラー:ブルー/ホワイト/マットブラック

Price: 2,800 円(税抜)

大・ステッカー本体 117mm×600mm

- カラー:ゴールド/シルバー/ブルー
ホワイト/マットブラック

Price: 2,100~2,500 円(税抜)

中・ステッカー本体 59mm×300mm

- カラー:ネオンオレンジ/ネオンピンク
ゴールド/シルバー/ブルー/ホワイト/マットブラック

Price: 800~900 円(税抜)

小・ステッカー本体 32mm×160mm

- カラー:ネオンオレンジ/ネオンピンク/ゴールド
シルバー/ブルー/ホワイト/ブルー/マットブラック

Price: 500~550 円(税抜)



more detail

Oceánica

FOR UNRULY PASSIONATE ANGLERS

Spin-off From RippleFisher

Ripple Fisher

PROJECT OF OCEÁNICA

2025年の春、リップルフィッシャーは新たなプロジェクトを立ち上げます。その名は「Oceánica(オセアニカ)」。このプロジェクトは、リップルフィッシャーのスピノフシリーズとして、漁師とアングラーの融合をテーマにした新しいコンセプトに基づくラインナップを展開するものです。ギアに加え、泳がせ釣りなどのロッドを現代的かつ機能的にデザインしたアイテムを提案予定です。その第一弾として、国内外で展開されているマグロのフカセ釣りに、リップルフィッシャーの思い描くスタイリッシュかつ優れた機能性を、チューブラー設計のされた「Oceánica DFT」に詰め込みました。グラスロッドが一般的なこのカテゴリーに新感覚と新たな風を吹き込みます。

RippleFisher Development Team



Oceánica DFT511/PE12-15

Oceánica DFT61/PE6-8

Massivo

LIKE NO OTHER *Hand Craft*
Ripple Fisher

PROJECT OF MASSIVO

約25年にわたり、リップルフィッシャーはアングラーと共に多様な製品の開発に取り組んできました。その過程で、体格の違いによるさまざまな課題に直面し、特に手足のリーチに起因する、開発時に想定した操作性を実現できないという問題が最も顕著でした。そこで、2025年からOceánica(オセアニカ)と並行して「Massivo(マッシボ)」というプロジェクトを立ち上げ、一人でも多くのアングラーのフィッシングライフに寄り添うことを目指します。開発には多くの時間を要することが見込まれますが、信頼されるブランドとして、一歩一歩着実に、実現可能なことを進めてまいります。2025年には第一弾として、ギアとウェアの展開を予定しています。今後のMassivoプロジェクトにご期待ください。



2025年より、恵まれた体格の方にも対応可能なサイズラインナップをご用意しています。グッズページ(P52～55)より左のマークがある製品情報をご参照ください。



RIPPLEFISHER

CUSTOM COLOR OPTION



MORE DETAILS
言語切り替え可能

カラーカスタム オーダーガイド (ご注文の流れ)

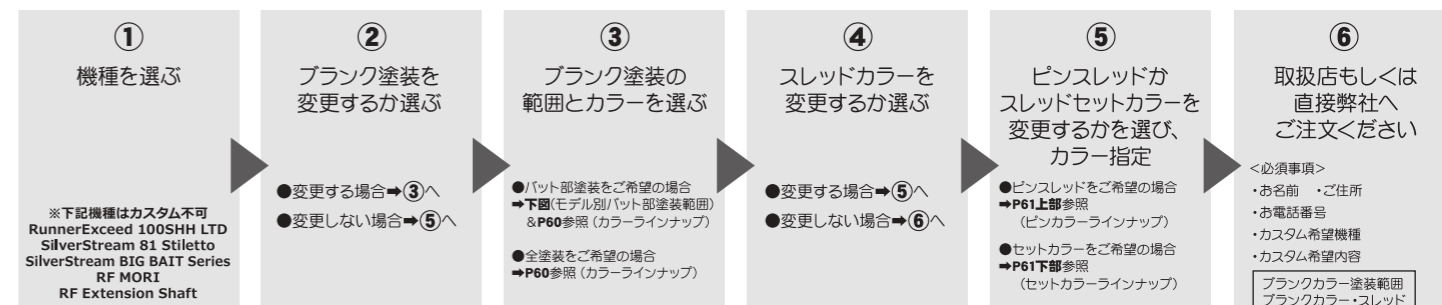

●納期について

現在の納期予定は、ご注文の月から8ヶ月前後いただいております。カスタムオーダーの総数によって納期が延びる可能性がございます。詳しい納期につきましてはお問い合わせください。

●カスタムのキャンセル・変更について

原則として、ご注文のキャンセル及び内容変更につきましては弊社から納期連絡させていただいた日より1ヶ月以内とさせていただきます。それ以降のキャンセルにつきましてはお受けできませんのでご注意ください。

リップルフィッシャー カスタムオーダー詳細ページ→
<https://ripplefisher.com/custom>



新規注文での納期・カスタム内容については予告なく変更になる場合がございます。変更がある場合はリップルフィッシャー・オフィシャルウェブサイト内のお知らせブログ、カスタムオーダー詳細ページにて告知させていただきます



ご注文用紙ダウンロードページ

下記のご注文用紙をダウンロードしてメールやFAXでのご注文も可能です。

ブランクカラー・塗装範囲について

ブランクカラーの塗装範囲は全塗装かバット部塗装かをお選びいただけます。基本的に全塗装はティップまでの全てのブランク部、バット部のみ塗装の場合は機種により範囲が異なります。

●ブランクカラー・全塗装 (1ピース及びグリップジョイントモデル)



●ブランクカラー・全塗装 (2ピース&3ピース&4ピースモデル)



●ブランクカラー・バット部のみ塗装 (塗装範囲は下図「ブランクカラー・モデル別バット部塗装範囲」のとおりです)



ブランクカラー・モデル別バット部塗装範囲

バット部のみ塗装の塗装範囲は下記の赤ラインの範囲になります。

下記に記載していないRunnerExceed100SHH LTD・SilverStream 81Stiletto・SilverStream BIG BAIT Series・RF MORI・RF Extension Shaftに関してはカラーカスタムはお受けしておりません。

Ultimo : バット部塗装範囲



Aquila EX : バット部塗装範囲



OceanRidge : バット部塗装範囲



SELFISH NS 632 : バット部塗装範囲



OceanArrow : バット部塗装範囲



RunnerExceed : バット部塗装範囲



MonsterImpact 113HH /4pcs : バット部塗装範囲



SilverStream : バット部塗装範囲



Aquila ST/MLT/MST : バット部塗装範囲 ※ST81-2 については下記 GTX と同じ塗装範囲になります



BIG TUNA : バット部塗装範囲



GTX : バット部塗装範囲



SELFISH : バット部塗装範囲



MonsterImpact : バット部塗装範囲



MonsterImpact 101HH : バット部塗装範囲



Avarice : バット部塗装範囲



RealCrescent : バット部塗装範囲



マルチシャフト M・L 共通塗装範囲 ※マルチシャフトのカラーカスタムは元竿部の塗装のみで、振出収納部分のカラーカスタムはできません。



※08. シルバーカラーは選べません。また、本体にあるシルバーのリップルフィッシャーロゴカラーは変更できません。



※04.金属エメラルドブルーは廃番につき欠番。

BLANK COLOR LINEUP

ブランクカラー ラインナップ



●ブランクカラーにつきましては、塗装範囲はトップガイド部までの全塗装が、製品ロゴの入るバット部のみのいずれかをお選びいただき、通常機種指定15色よりカラーをご指定ください。

ウルティモシリーズとビッグツナ86・710RT・70のみカーボン生地を活用した特殊なデザインのため、専用のクリアカラー3色をご用意しました。クリアカラーは他機種では選択できません。

バット部のみ塗装の場合、塗装部分はオリジナルのロッドデザインに準じます。マルチシャフトもカスタムカラーの受注をお受けしておりますが、塗装範囲は振出本体部のみとなります。(前ページ参照)

01~08・15・16の通常カラーと、09~11のマジョーラカラーでは金額が異なりますのであらかじめご了承ください。

※指定できるカラーは1色のみです。2色以上のカラー切り替え、グラデーション・マット仕上げ等はお受けできません。

※08のシルバーカラー、15のゴールドカラーをお選びいただいた場合は、ロゴのスクリーン印刷カラーは黒になります。

※ウルティモとビッグツナ86・710RT・70は、クリアカラーを含む全てのカラーをお選びいただけます。

※ブランクカラーカスタム不可の機種は下記の通りです。

- ・RunnerExceed 100SHH LTD
- ・SilverStream 81 Stiletto
- ・SilverStream BIG BAIT Series
- ・RF MORI
- ・RF Extension Shaft

カスタム料金 ※表示価格は全て税抜きです。

●カラーカスタムの全塗装料金はロッドのピース数、お選びいただいたカラーによって変わります。

※マルチシャフトの本体部塗装のみシルバーカラーは選べません。

カラーナンバー 01~08・15・16

- ・1ピース全塗装 **10,000円** (カラー01~08・15・16)
※1ピースモデル・グリップジョイントモデルを含みます
- ・2ピース全塗装 **12,000円** (カラー01~08・15・16)
- ・3ピース全塗装 **13,000円** (カラー01~08・15・16)
- ・4ピース全塗装 **14,000円** (カラー01~08・15・16)
- ・バット部のみ塗装 **6,000円** (カラー01~08・15・16)
- ・マルチシャフト本体部塗装 **15,000円** (カラー01~07・15・16)

カラーナンバー 09~11 ※マジョーラカラー

- ・1ピース全塗装 **15,000円** (カラー09~11)
※1ピースモデル・グリップジョイントモデルを含みます
- ・2ピース全塗装 **18,000円** (カラー09~11)
- ・3ピース全塗装 **19,000円** (カラー09~11)
- ・4ピース全塗装 **20,000円** (カラー09~11)
- ・バット部のみ塗装 **9,000円** (カラー09~11)
- ・マルチシャフト本体部塗装 **20,000円** (カラー09~11)

カラーナンバー 12~14 ※ウルティモ・ビッグツナ86・710RT・70専用カラー

- ・バット部のみ塗装 **6,000円** (カラー12~14)

※本ページのカスタムカラーは印刷上で実物に近い色になるように努力しておりますが、実際の色味と若干の違いが出る場合があります。ホームページ上でもモニターにより発色は変わります。出来上がりのカラーがイメージと違う場合のキャンセルは受けかねますので、確実なカラーを確認希望の方は、リッフル取扱店か、直接弊社までサンプルの取り寄せをお申し付けください。

Thread Pin-Color

スレッド・ピンカラー ラインナップ

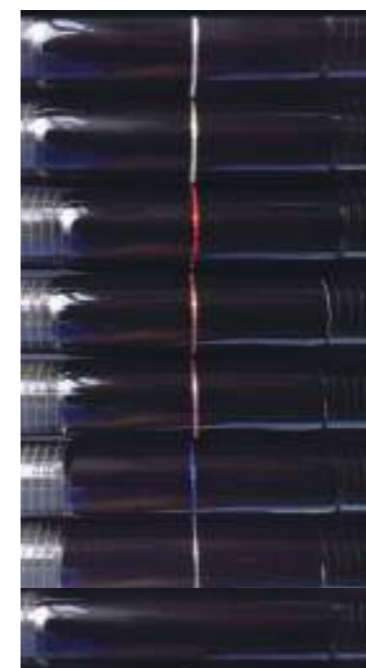

- 01.Silver** シルバー
- 02.Champagne Gold** シャンパンゴールド
- 03.Metallic Red** メタリックレッド
- 04.Metallic Copper** メタリックコパー
- 05.Metallic Pink** メタリックピンク
- 06.Metallic Blue** メタリックブルー
- 07.Metallic Gray** メタリックグレー
- 08.Black** ブラック・ピンスレッド無し

指定の8色のピンスレッドカラーよりお選びください。ピンスレッドの位置はオリジナルのロッドデザインに準じます。

※ピンスレッド変更ではガイドラッピング全体のスレッドカラー変更はできません。メインスレッドの変更はスレッド・セットカラー変更をお選びください。また変更できるカラーは一色のみとなり、指定されたピンスレッドカラーが全てのピンスレッドに適用されます。

※スレッド・セットカラー変更と併せてのご注文はできません。

カスタム料金 ※表示価格は全て税抜きです。

- ・ピンスレッドカラー変更 **2,000円**
- ・08 (ピンスレッド無し) **1,000円**

※ピンスレッド・カラーカスタム不可の機種は下記の通りです。

- ・RunnerExceed 100SHH LTD
- ・SilverStream 81 Stiletto
- ・SilverStream BIG BAIT Series
- ・RF MORI
- ・RF Multi Shaft M・L & RF Extension Shaft

Thread Set Color

スレッド・セットカラー ラインナップ



スレッド・セットカラーのカスタムでは、ロッドのスレッドカラー (ガイドスレッドとバットの飾り巻き部) を既定のセットカラーからお選びいただけます。セットカラーはメインカラーとサブカラーの2色の組み合わせで構成されます。メインカラーとサブカラーを入れ替えることはできません。

※ロッドの仕様により、ガイドの下巻きのあるものと無いものでは上にくる糸色が変わります。左のサンプル画像を参照してください。(ヘビーゲーム用のロッドはガイドの下に下巻きのある仕様となり、ライト~ミドルゲーム用のロッドではガイドの下巻き無しの仕様が多くなります)

※ピンスレッド変更と併せてのご注文はできません。

カスタム料金 ※表示価格は全て税抜きです。

- ・01~12 一律 **5,000円**

※スレッド・セットカラーカスタム不可の機種は下記の通りです。

- ・RunnerExceed 100SHH LTD
- ・SilverStream 81 Stiletto
- ・SilverStream BIG BAIT Series
- ・RF MORI
- ・RF Multi Shaft M・L & RF Extension Shaft

カラーカスタム例

※スレッド/01 レッドセット
メインカラー・赤/サブカラー・黒

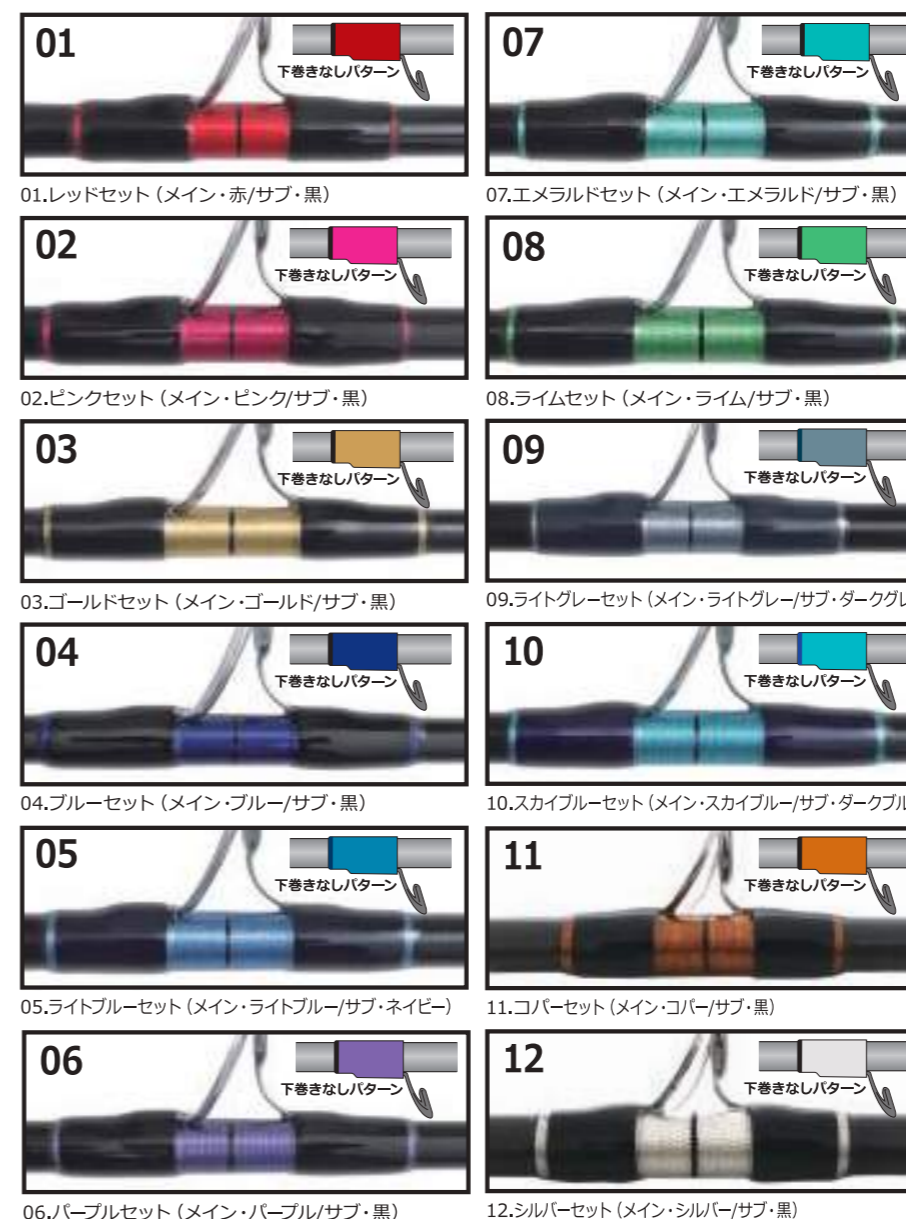

ロゴ印刷部分

※下巻き無しの仕様ではメインカラー (01では赤) が上に来ます

2025 RippleFisher Lineup Spec Details

2025年の新製品はピンクの背景で表示しています

Table with columns: 機種名, 価格 (税別), JAN CODE, 仕様, 仕舞寸 [mm], 自重 [g], 適合ルアー, 適合ライン, ドラグマックス, ガイド仕様, リールシート, ジョイント仕様, クリップエンド, カーボン比率 (%), 元径 [mm], 元径計測位置 [mm], 備考・適合リール目安 他.

スペック表の見方・仕様/S=スピニングモデル B=ベイトモデル・適合ルアー/CW=Comfort Weight・ドラッグマックス/45°の角度でロッドを立てた状態でのドラッグマックス値
ガイド仕様/TZ=トルゲイトリング SiC-S=SiC-Sリング Ti=チタンフレーム OC=スバーオーシャンガイド K=Kガイド ※印はRVガイドのコンボ仕様・クリップエンド/BRC=ゴム製 EVA=EVA樹脂製 BRC※/ギンバラ※=BRC or ギンバラ仕様変更可能モデル

Repair Service & Support

ロッド使用における注意事項 ※必ずお読みください

釣行時のご注意
・ロッドガイドにラインを通した状態でラインを手前方向に引き、無理な角度でロッドを曲げると破損の原因になるのでご注意ください。
・糸が折れる状態でもキャストしたり、糸をリールに巻き込んだりしないで下さい。糸が折れる恐れがあります。また、ガイドに糸を通し忘れた状態で使用すると、糸が折れる恐れがあります。

ロッドのジョイント部について
・弊社ロッドのジョイント部分は高精度で嵌合部分を調整しております。フェールワックスを塗ったり、海水に落とした後などの濡れた状態で継ぐと、固着して抜けなくなる原因になります。必ず付着物や水分を良くふき取って継ぐようにしてください。

お手入れ方法・保管上のご注意
・釣行後は水洗いをし汚れや塩分を落とし、水気を拭き取ってください。水分が完全に取れていない状態で保管されますとプリスター（水ぶくれ）や錆びの原因になります。
・保管する時は、高温にならない風通しの良い場所に保管して下さい。

当カタログの記載内容について

・商品の価格・仕様などは改良のため予告なく変更する場合があります。
・一部の商品はプロトタイプのため実際の商品とは異なる場合があります。
・商品写真は印刷の具合により実際の色調と差異が生じる場合があります。

修理を依頼される場合

・改造後の修理については、保証期間中でも責任を負いかねる場合がございます。ご注意ください。
・修理依頼される時は、破損部分だけでなく製品全部をお預けください。
・修理関連の詳細情報はHPのサポートページ内の「修理について」をご覧ください。



Ripple Fisher OFFICIAL WEB SITE



ONLINE SHOP



YouTube



Instagram



Facebook

Hand Craft Ripple Fisher

株式会社 リップル (リップルフィッシャー)

〒865-0114 熊本県玉名郡和水町岩尻 1047

Tel : 0968-41-3010

Fax : 0968-41-5283

E-mail : info@ripplefisher.com

アフターサービスお問い合わせ専用メールアドレス

E-mail: repair@ripplefisher.com

https://ripplefisher.com/

※本カタログに掲載しております製品は印刷の状態であらゆる色に若干の差異が生じる場合がございます。また開発中の製品は予告なくデザインが変更になる場合がございます。
※本カタログに掲載されていない限定生産のロッドもございます。限定ロッドの詳細はHPにて紹介予定です。生産のお知らせ等はHPにてお知らせいたします。